



**SHAMUT**

СТОЛЫ & СТУЛЬЯ

[WWW.TDSHAMUT.RU](http://WWW.TDSHAMUT.RU)

# СТОЛЫ ОБЕДЕННЫЕ И СТУЛЬЯ



86 СТОЛ 451.370



90 СТОЛ 451.410



94 ЭЛИОТ



98 ГРЕЙСИ



103 КУПЕР



87 СТОЛ 451.380



88 СТОЛ 451.390



89 СТОЛ 451.400



91 СТОЛ 451.420



92 СТОЛ 451.430



93 ТЕХНО



95 МАРМО



96 КЭТИ



97 МАВЕРИК



100 ЛЕОН



101 ВИВЬЕН



102 СТЕЛЛА

# Стол обеденный 950x950



Столешница  
МДФ 16 мм в пленке  
ПВХ цвет  
«Монте белый»  
софт тач



Стол обеденный 950x950

**ЛД 451.370**  
950x746x950 мм

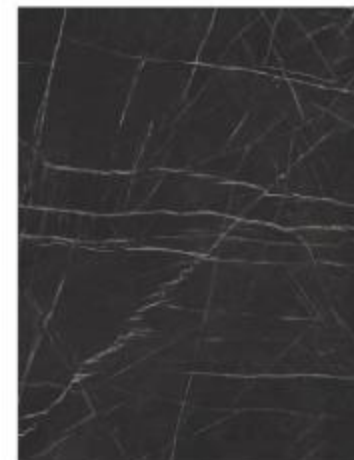

Столешница  
МДФ 16 мм в пленке  
ПВХ цвет  
«Мрамор черный»

Стол обеденный 950x950

Ширина x Высота x Глубина

Обратите внимание, что цветопередача оттенков на фотографии может отличаться от оригинального изделия!



# Стол обеденный 1000x1000



Столешница  
МДФ 16 мм в пленке  
ПВХ цвет  
«Монте белый»  
софт тач



Стол обеденный 1000X1000

**ЛД 451.380**  
1000x746x1000 мм

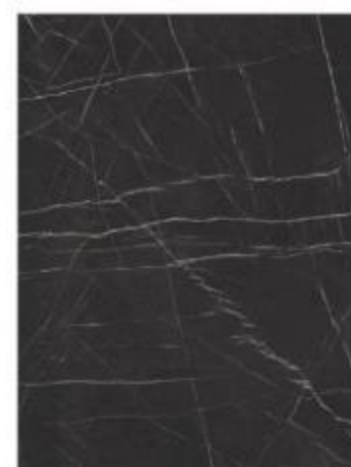

Столешница  
МДФ 16 мм в пленке  
ПВХ цвет  
«Мрамор черный»



Ширина x Высота x Глубина

Обратите внимание, что цветопередача оттенков на фотографии может отличаться от оригинального изделия!  
lubidom.ru

# Стол обеденный 1400x950



Столешница  
МДФ 16 мм в пленке  
ПВХ цвет  
«Монте белый»  
софт тач



Стол обеденный 1400x950

**ЛД 451.390**  
1400x746x950 мм

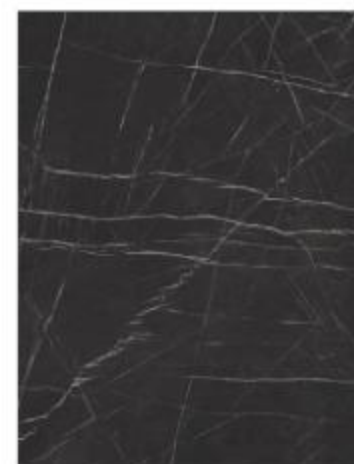

Столешница  
МДФ 16 мм в пленке  
ПВХ цвет  
«Мрамор черный»



Ширина x Высота x Глубина

Обратите внимание, что цветопередача оттенков на фотографии может отличаться от оригинального изделия!

# Стол обеденный раздвижной 950(1340)x950



Столешница  
МДФ 16 мм в пленке  
ПВХ цвет  
«Дуб тортуга»



Стол обеденный 950(1340)x950

**ЛД 451.400**  
950 (1340) x766x950 мм



Столешница  
МДФ 16 мм в пленке  
ПВХ цвет  
«Оникс серый»



Обратите внимание, что цветопередача оттенков на фотографии может отличаться от оригинального изделия!  
lubidom.ru

Ширина x Высота x Глубина

# Стол обеденный раздвижной 1000(1390)x1000



Стол обеденный раздвижной



Столешница  
МДФ 16 мм в пленке  
ПВХ цвет «Дуб  
тортуга», опора МДФ  
цвет «Белый»



Стол обеденный 1000(1390)x1000

**ЛД 451.410**  
1000 (1390) x766x1000 мм



Столешница  
МДФ 16 мм в пленке  
ПВХ цвет «Дуб  
тортуга», опора МДФ  
цвет «Оникс серый»



Ширина x Высота x Глубина

Обратите внимание, что цветопередача оттенков на фотографии может отличаться от оригинального изделия!

# Стол обеденный раздвижной 1400(1790)x950

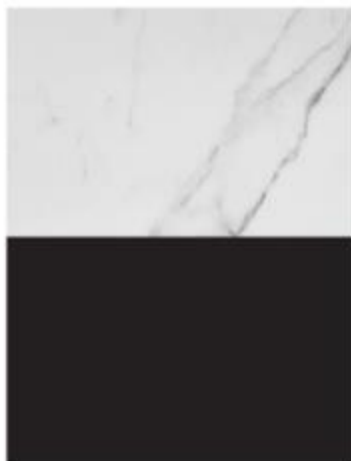

Столешница  
МДФ 16 мм в пленке  
ПВХ цвет «Монте  
белый» опора МДФ  
цвет «Черный»



Стол обеденный 950(1340)x950

**ЛД 451.420**  
950 (1340) x766x950 мм

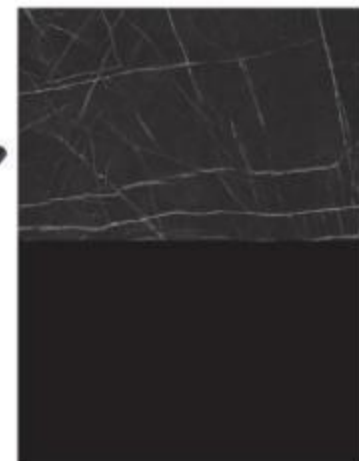

Столешница  
МДФ 16 мм в пленке  
ПВХ цвет  
«Мрамор черный»  
опора МДФ цвет  
«Черный»



Ширина x Высота x Глубина

Обратите внимание, что цветопередача оттенков на фотографии может отличаться от оригинального изделия!  
lubidom.ru

# Стол обеденный 1000x1000



Стол обеденный 1000x1000

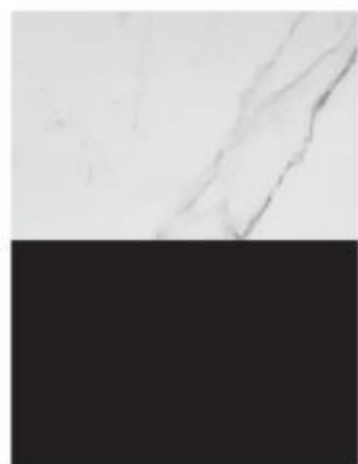

Столешница  
МДФ 16 мм в пленке  
ПВХ цвет «Монте  
белый» опора МДФ  
цвет «Черный»



Стол обеденный 1000x1000

**ЛД 451.430**  
1000x766x1000 мм

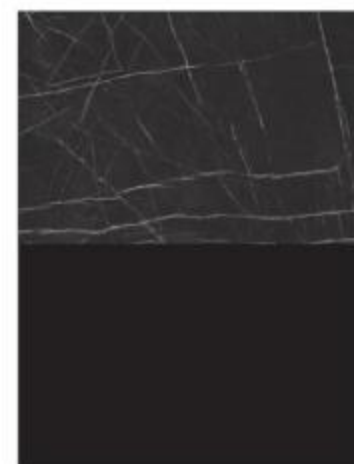

Столешница  
МДФ 16 мм в пленке  
ПВХ цвет  
«Мрамор черный»  
опора МДФ цвет  
«Черный»



Ширина x Высота x Глубина

Обратите внимание, что цветопередача оттенков на фотографии может отличаться от оригинального изделия!

# Стол ТЕХНО

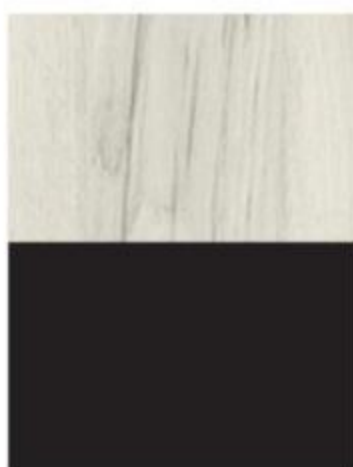

Столешница  
ЛДСП 16 мм  
цвет Дуб крафт  
белый, опоры МДФ  
цвет «Черный»



Стол Техно  
**ЛД 678.040**  
1800x775x900 мм



Столешница  
ЛДСП 16 мм  
цвет Дуб золотой,  
опоры МДФ цвет  
«Черный»



Ширина x Высота x Глубина

Обратите внимание, что цветопередача оттенков на фотографии может отличаться от оригинального изделия!  
lubidom.ru

# Стол ЭЛИОТ



Стол обеденный 1600

**ЛД 414.100**  
1600x768x900 мм



Стол обеденный 900

**ЛД 414.110**  
900x768x900 мм



Столешница  
ЛДСП 16 мм  
цвет «Оникс серый»

Стол ЭЛИОТ

Ширина x Высота x Глубина

Обратите внимание, что цветопередача оттенков на фотографии может отличаться от оригинального изделия!

94



## Стол обеденный МАРМО

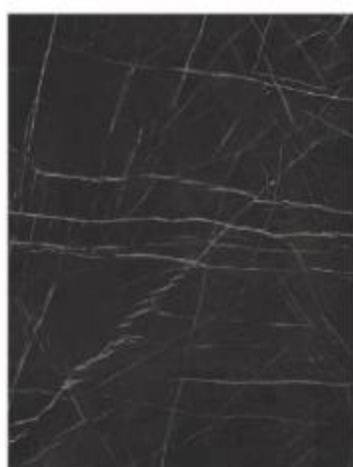

Столешница  
ЛДСП 16 мм  
цвет «Камень  
пьетро» лак глянец



Стол обеденный Мармо

**ЛД 451.340**  
1600x768x900 мм

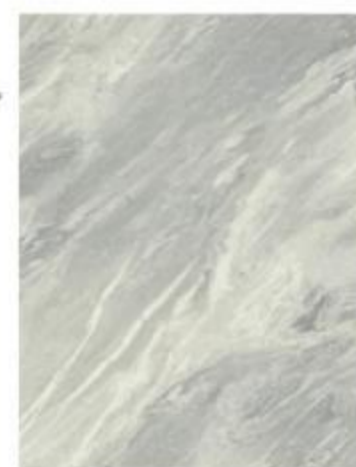

Столешница  
ЛДСП 16 мм  
цвет «Статуарио»  
лак глянец



Обратите внимание, что цветопередача оттенков на фотографии может отличаться от оригинального изделия!  
lubidom.ru

Ширина x Высота x Глубина

# Стул КЭТИ



Стул КЭТИ

**ЛД 346.000**  
490x870x480 мм



Обратите внимание, что цветопередача оттенков на фотографии может отличаться от оригинального изделия!  
96

# Стул МАВЕРИК



**ЛД 361.000**  
490x830x480 мм



Обратите внимание, что цветопередача оттенков на фотографии может отличаться от оригинального изделия!  
lubidom.ru

Ширина x Высота x Глубина

# Стул ГРЕЙСИ



Стул ГРЕЙСИ

**ЛД 345.000**  
506x875x530 мм



Обратите внимание, что цветопередача оттенков на фотографии может отличаться от оригинального изделия!

# Стул ГРЕЙСИ



# Стул ЛЕОН



Стул ЛЕОН

**ЛД 340.002**  
490x900x560 мм



Обратите внимание, что цветопередача оттенков на фотографии может отличаться от оригинального изделия!  
100

# Стул ВИВЬЕН



**ЛД 340.001**  
495x945x530 мм



Обратите внимание, что цветопередача оттенков на фотографии может отличаться от оригинального изделия!  
lubidom.ru

Ширина x Высота x Глубина

# Стул СТЕЛЛА



Стул СТЕЛЛА



**ЛД 340.004**  
520x955x580 мм



Обратите внимание, что цветопередача оттенков на фотографии может отличаться от оригинального изделия!

## Стул КУПЕР



**ЛД 344.000**  
512x925x505 мм



Обратите внимание, что цветопередача оттенков на фотографии может отличаться от оригинального изделия!  
lubidom.ru

Ширина x Высота x Глубина

103

Стул КУПЕР

**Tch**

**Table  
& Chair**

# СТОЛЫ И СТУЛЬЯ

СТОЛЫ  
СТУЛЬЯ  
КУХОННЫЕ УГОЛКИ

#хорошая\_мебель  
triya.ru  
tablechair.ru



2024-2025



# СОДЕРЖАНИЕ

## Столы

### Столы современные

#### Столы с керамогранитом (опора металл)

|                               |   |
|-------------------------------|---|
| Шелдон тип 1 коллекция столов | 4 |
| Палмер тип 1 коллекция столов | 5 |
| Стоун тип 1 коллекция столов  | 5 |
| Дерби тип 1 коллекция столов  | 6 |

#### Столы со стеклом (опора металл)

|                                  |    |
|----------------------------------|----|
| Техно коллекция столов           | 7  |
| Гермес коллекция столов          | 8  |
| Конкорд Тип 2 коллекция столов   | 9  |
| Маркус Тип 1 стол                | 11 |
| Бридж коллекция столов           | 11 |
| Фабио Тип 1 коллекция столов     | 13 |
| Салерно Тип 1 коллекция столов   | 14 |
| Сингапур Тип 1 стол              | 15 |
| Хэмптон Тип 1 коллекция столов   | 15 |
| Орфей коллекция столов           | 16 |
| Манхеттен Т1 коллекция столов    | 17 |
| Эридан Тип 1 коллекция столов    | 19 |
| Айрис Тип 1 стол                 | 19 |
| Бергамо Тип 1 коллекция столов   | 20 |
| Стокгольм Тип 1 коллекция столов | 21 |

#### Столы со стеклом (опора ЛДСП)

|                                |    |
|--------------------------------|----|
| Детройт Тип 2 стол             | 21 |
| Честер Т2 стол                 | 22 |
| Чинзано Тип 1 коллекция столов | 22 |
| Гарда Тип 1 коллекция столов   | 23 |
| Люксембург Т2 стол             | 23 |
| Люксембург Т1 коллекция столов | 24 |
| Монреаль Т1 коллекция столов   | 24 |
| Мюнхен Тип 1 стол              | 25 |
| Кёльн Тип 1 стол               | 25 |
| Норман Тип 1 коллекция столов  | 26 |

#### Столы со стеклом (опора МДФ)

|                             |    |
|-----------------------------|----|
| Tesca 2 коллекция столов    | 26 |
| Дели Тип 1 стол             | 27 |
| Дели Тип 2 коллекция столов | 27 |
| Портофино коллекция столов  | 28 |
| Мадейра Тип 1 стол          | 30 |

#### Столы ЛДСП (опора металл)

|                                 |    |
|---------------------------------|----|
| Diamond Тип 3 коллекция столов  | 31 |
| Diamond Тип 2 коллекция столов  | 32 |
| Мэдисон Тип 1 коллекция столов  | 33 |
| Лиссабон Тип 1 коллекция столов | 35 |
| Невада [конус] коллекция столов | 37 |
| Ройс Тип 1 коллекция столов     | 38 |
| Ройс Тип 2 коллекция столов     | 39 |
| Слайд Тип 1 коллекция столов    | 40 |
| Слайд Тип 2 коллекция столов    | 41 |
| Родос Тип 1 коллекция столов    | 41 |
| Родос Тип 2 коллекция столов    | 43 |
| Даллас Тип 1 стол               | 45 |

#### Столы ЛДСП (опора ЛДСП)

|                                 |    |
|---------------------------------|----|
| Ванкувер Тип 1 коллекция столов | 46 |
| Хьюстон Тип 3 коллекция столов  | 47 |
| Хьюстон Тип 4 коллекция столов  | 48 |
| Промо Тип 1 коллекция столов    | 49 |
| Промо Тип 2 коллекция столов    | 50 |
| Промо Тип 3 коллекция столов    | 51 |
| Промо Тип 4 коллекция столов    | 53 |
| Стол-книжка Т1 коллекция столов | 54 |
| Стол-книжка Т2 коллекция столов | 56 |
| Люксембург Т3 коллекция столов  | 58 |
| Гавана Тип 1 коллекция столов   | 58 |
| Детройт Тип 1 коллекция столов  | 59 |
| Мюнхен Тип 2 коллекция столов   | 60 |
| Райнер Тип 1 коллекция столов   | 61 |
| Анкона Тип 1 коллекция столов   | 62 |

### Столы классические

#### Столы МДФ (опора массив)

|                                   |    |
|-----------------------------------|----|
| Орландо Т1 исп.2 коллекция столов | 63 |
| Валенсия коллекция столов         | 64 |

## Стулья

|               |    |
|---------------|----|
| Гранд         | 65 |
| Калипсо       | 65 |
| Стенли        | 65 |
| Аспен         | 66 |
| Ричи          | 66 |
| Шерри         | 66 |
| Оливер        | 67 |
| Хьюго         | 67 |
| Фэнди         | 67 |
| Марвел Исп.2  | 68 |
| Тейлор Исп.2  | 68 |
| BOSTON        | 68 |
| OSCAR         | 69 |
| Франк ДП 2-17 | 69 |
| Франк ДП 2-30 | 69 |
| Бруно         | 70 |
| Чили-ромб     | 70 |
| Шато          | 70 |
| Амели         | 71 |
| Капри исп 2   | 71 |
| Рони          | 71 |
| Матэо         | 72 |
| София Т6      | 72 |
| Верона Т6     | 72 |
| Chester Т6    | 73 |
| Комфорт-М     | 73 |
| Кредо         | 73 |
| Хлоя-М        | 74 |
| Гонконг 2     | 74 |
| Техас Т1      | 74 |
| Сириус        | 75 |
| Тоledo        | 75 |
| Сити 3        | 75 |
| Лион 2        | 76 |
| Орлеан        | 76 |
| Ника Тип 3    | 76 |

## Скамьи

### Скамьи угловые

|               |    |
|---------------|----|
| Лондон        | 77 |
| Лондон Исп. 2 | 77 |
| Форест        | 78 |
| Домино Исп. 2 | 79 |
| Оскар Исп. 2  | 81 |

### Скамьи прямые

|              |    |
|--------------|----|
| Форест       | 81 |
| Домино Исп.2 | 82 |

## Кухонные уголки

|                        |    |
|------------------------|----|
| Ганновер               | 83 |
| Барселона              | 84 |
| Техас Исп.1            | 85 |
| Техас Исп.2            | 89 |
| Дублин                 | 89 |
| Альфа                  | 90 |
| Флорида                | 90 |
| Рио                    | 91 |
| Обеденная группа тип 1 | 91 |

## Технический раздел

|                  |     |
|------------------|-----|
| Столы            | 92  |
| Стулья           | 124 |
| Скамьи           | 145 |
| Кухонные уголки  | 148 |
| Обеденные группы | 154 |

## Условные обозначения

### Столы

|  |                         |
|--|-------------------------|
|  | -стол раздвижной        |
|  | -стекло глянцевое       |
|  | -матовое стекло         |
|  | -шпон дерева            |
|  | -металл                 |
|  | -лакокрасочное покрытие |
|  | -краска                 |
|  | -место для хранения     |
|  | -керамогранит           |
|  | -МДФ                    |
|  | -ЛДСП                   |
|  | -стол-книжка            |

### Стулья

|  |                             |
|--|-----------------------------|
|  | -выбор типа и цвета ткани   |
|  | -выбор типа и цвета каркаса |
|  | -выбор цвета каркаса        |

### Скамьи, кухонные уголки

|  |                     |
|--|---------------------|
|  | -короб для хранения |
|  | -ЛДСП               |
|  | -спальное место     |



### Шелдон тип 1

Стол раздвижной  
1400(2000)×850×780 мм  
Черный муар | Керамика матовая  
белый мрамор



### Шелдон тип 1

Стол раздвижной  
1400(2000)×850×780 мм  
Черный муар | Керамика матовая  
серый мрамор



### Шелдон тип 1

Стол раздвижной  
1400(2000)×850×780 мм  
Черный муар | Керамика матовая  
черный мрамор





### Палмер тип 1

Стол обеденный  
1400(2095)×850×770 мм

Черный муар | Дуб галифакс нат |  
Керамика матовая белый мрамор



### Палмер тип 1

Стол обеденный  
1400(2095)×850×770 мм

Черный муар | Дуб галифакс нат |  
Керамика матовая черный мрамор



### Стоун тип 1

Стол обеденный  
1400(2000)×850×770 мм

Черный муар | Керамика матовая  
белый мрамор





### Стоун тип1

Стол обеденный  
1400(2000)×850×770 мм  
Черный муар | Керамика матовая  
серый мрамор



### Стоун тип1

Стол обеденный  
1400(2000)×850×770 мм  
Черный муар | Керамика матовая  
черный мрамор



### Дерби тип 1

Стол раздвижной  
1400(2000)×850×760 мм  
Черный муар | Керамика матовая  
белый мрамор





### Дерби тип 1

Стол раздвижной  
1400(2000)×850×760 мм

Черный муар | Керамика матовая  
серый мрамор



### Дерби тип 1

Стол раздвижной  
1400(2000)×850×760 мм

Черный муар | Керамика матовая  
черный мрамор



### Техно

Стол раздвижной  
1400(1800)×800×770 мм

Белый муар | Стекло глянцевое  
белый мрамор





### Техно

Стол раздвижной  
1400(1800)×800×770 мм  
Черный муар | Стекло глянцевое  
черный мрамор



### Техно

Стол раздвижной  
1400(1800)×800×770 мм  
Черный муар | Стекло глянцевое  
белый мрамор



### Гермес

Стол обеденный  
1400(2000)×800×770 мм  
Белый муар | Стекло глянцевое  
белый мрамор





## Гермес

Стол обеденный  
1400(2000)×800×770 мм

Черный муар | Стекло  
глянцевое черный мрамор



## Гермес

Стол обеденный  
1400(2000)×800×770 мм

Черный муар | Стекло  
глянцевое белый мрамор



## Конкорд Тип 2

Стол обеденный  
1342(1732)×902×750 мм

Черный муар | Стекло матовое  
черный мрамор

Закаленное стекло

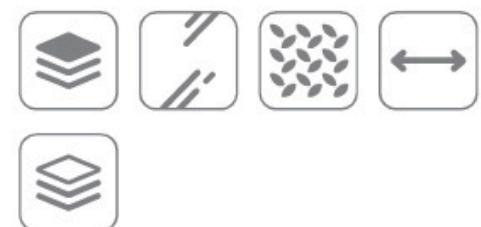



## Конкорд Тип 2

Стол обеденный  
1342(1732)×902×750 мм

Белый муар | Стекло матовое  
белый мрамор (оптивайт)

Закаленное стекло

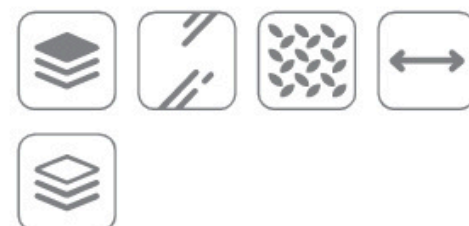

## Конкорд Тип 2

Стол обеденный  
1342(1732)×902×750 мм

Черный муар | Стекло матовое  
белый мрамор (оптивайт)

Закаленное стекло

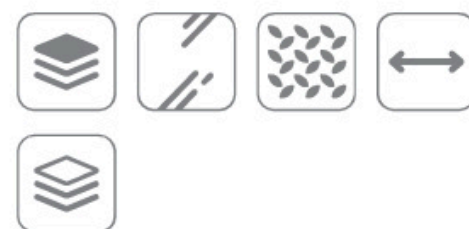

## Конкорд Тип 2

Стол обеденный  
1342(1732)×902×750 мм

Белый муар | Стекло матовое  
белое (оптивайт)

Закаленное стекло

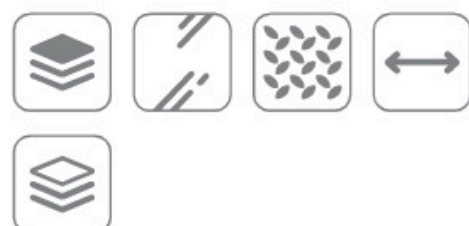



## Конкорд Тип 2

Стол обеденный  
1342(1732)×902×750 мм

Черный муар | Стекло матовое  
белое (оптивайт)

Закаленное стекло

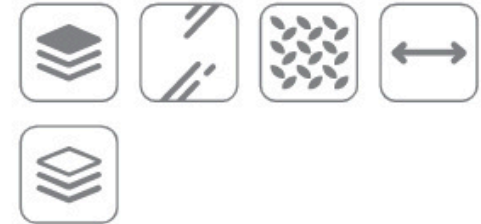

## Маркус Тип 1

Стол раздвижной  
1200(1800)×800×770 мм

Черный муар | Стекло белый  
мрамор (оптивайт)

Закаленное стекло



## Бридж

Стол раздвижной  
1200(1500)×800×770 мм

Черный муар | Стекло глянцевое  
черный мрамор





### Бридж

Стол раздвижной  
1200(1500)×800×770 мм

Черный муар | Стекло  
глянцевое оникс



### Бридж

Стол раздвижной  
1200(1500)×800×770 мм

Черный муар | Стекло  
глянцевое белый мрамор



### Бридж

Стол раздвижной  
1200(1500)×800×770 мм

Белый муар | Стекло глянцевое  
белый мрамор





### Фабио Тип 1

Стол раздвижной  
1300(1700)×800×750 мм

Белый матовый | Стекло матовое  
белый мрамор (оптивайт)

Закаленное стекло



### Фабио Тип 1

Стол раздвижной  
1300(1700)×800×750 мм

Черный муар | Стекло матовое  
черный мрамор

Закаленное стекло



### Фабио Тип 1

Стол раздвижной  
1300(1700)×800×750 мм

Белый матовый | Стекло  
глянцевое белое (оптивайт)

Закаленное стекло





### Фабио Тип 1

Стол раздвижной  
1300(1700)×800×750 мм

Капучино матовый | Стекло  
матовое капучино



### Салерно Тип 1

Стол раздвижной  
1200(1600)×800×750 мм

Черный муар | Стекло черный  
мрамор

Закаленное стекло



### Салерно Тип 1

Стол раздвижной  
1200(1600)×800×750 мм

Белый муар | Стекло матовое  
белое (оптивайт)

Закаленное стекло





## Сингапур Тип 1

Стол раздвижной  
1300(1615)×800×750 мм

Черный муар | Стекло белый мрамор (оптивайт)

Закаленное стекло

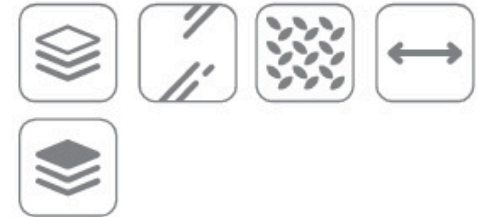

## Хэмптон Тип 1

Стол раздвижной  
1340(1729)×902×750 мм

Черный муар | Стекло матовое белый мрамор (оптивайт)

Закаленное стекло



## Хэмптон Тип 1

Стол раздвижной  
1340(1729)×902×750 мм

Черный муар | Стекло матовое черный мрамор

Закаленное стекло





## Орфей

Стол обеденный  
1400(1800)×800×770 мм

Черный муар | Стекло глянцевое  
черный мрамор



## Орфей

Стол обеденный  
1400(1800)×800×770 мм

Белый муар | Стекло глянцевое  
белый мрамор



## Орфей

Стол обеденный  
1400(1800)×800×770 мм

Черный муар | Стекло глянцевое  
белый мрамор





## Орфей

Стол обеденный  
1400(1800)×800×770 мм

Черный муар | Стекло глянцевое  
ОНИКС



## Манхеттен Т1

Стол раздвижной  
1342(1732)×902×750 мм

Черный муар | Стекло матовое  
черный мрамор

Закаленное стекло

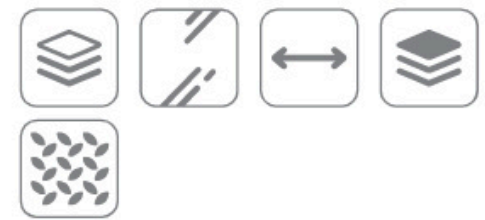

## Манхеттен Т1

Стол раздвижной  
1342(1732)×902×750 мм

Белый муар | Стекло матовое  
белый мрамор (оптивайт)

Закаленное стекло

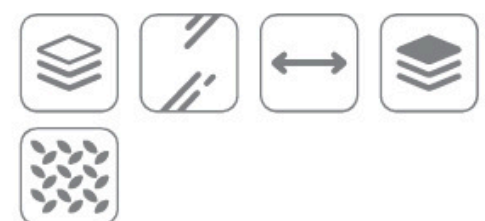



### Манхеттен Т1

Стол раздвижной  
1342(1732)×902×750 мм

Черный муар | Стекло матовое Белый мрамор (оптивайт)

Закаленное стекло

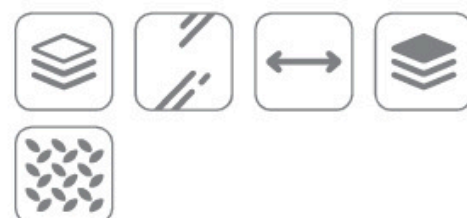

### Манхеттен Т1

Стол раздвижной  
1342(1732)×902×750 мм

Белый муар | Стекло матовое белое (оптивайт)

Закаленное стекло

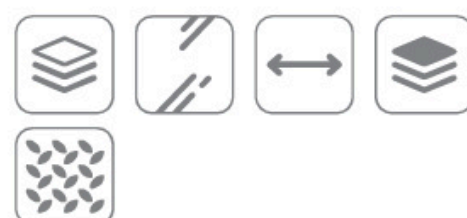

### Манхеттен Т1

Стол раздвижной  
1342(1732)×902×750 мм

Черный муар | Стекло матовое белое (оптивайт)

Закаленное стекло

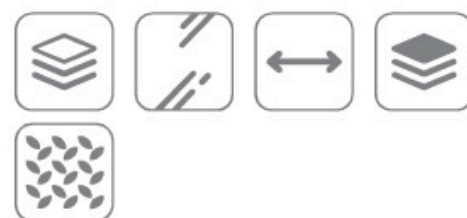



### Эридан Тип 1

Стол раздвижной  
1000(1350)×1000×760 мм

Черный муар | Стекло глянцевое  
белое

Закаленное стекло



### Эридан Тип 1

Стол раздвижной  
1000(1350)×1000×760 мм

Черный муар | Стекло матовое  
черный мрамор

Закаленное стекло



### Айрис Тип 1

Стол обеденный  
900×900×770 мм

Черный муар | Стекло глянцевое  
белый мрамор





### Бергамо Тип 1

Стол обеденный  
1003(1318)×1003×750 мм

Черный муар | Стекло матовое  
черный мрамор

Закаленное стекло



### Бергамо Тип 1

Стол раздвижной  
1003(1318)×1003×750 мм

Черный муар | Стекло матовое  
белый мрамор (оптивайт)

Закаленное стекло



### Бергамо Тип 1

Стол обеденный  
1003(1318)×1003×750 мм

Белый муар | Стекло матовое  
белый мрамор (оптивайт)

Закаленное стекло





### Стокгольм Тип 1

Стол обеденный  
1003(1318)×1003×750 мм

Черный муар | Стекло белый  
глянец (оптивайт)  
Закаленное стекло



### Стокгольм Тип 1

Стол обеденный  
1003(1318)×1003×750 мм

Белый муар | Стекло белый  
глянец (оптивайт)  
Закаленное стекло



### Детройт Тип 2

Стол раздвижной  
1504(2014)×850×775 мм

Белый | Стекло белый глянец  
(оптивайт)

Закаленное стекло





## Честер Т2

Стол раздвижной  
1300(1700)×800×750 мм

Белый | Стекло белый глянец  
(оптивайт)

Закаленное стекло



## Чинзано Тип 1

Стол раздвижной  
1100(1495)×700×760 мм

Моод темный | Стекло белое  
матовое (оптивайт)

Закаленное стекло



## Чинзано Тип 1

Стол раздвижной  
1100(1495)×700×760 мм

Дуб Сонома трюфель | Стекло  
бежевое матовое

Закаленное стекло





## Гарда Тип 1

Стол раздвижной  
1100(1415)×750×750 мм

Белый | Стекло матовое черный графит

Закаленное стекло



## Гарда Тип 1

Стол раздвижной  
1100(1415)×750×750 мм

Дуб крафт золотой | Стекло матовое черный графит

Закаленное стекло



## Люксембург Т2

Стол раздвижной  
1104(1496)×700×758 мм

Белый | Стекло белое матовое (оптивайт)

Закаленное стекло





## Люксембург Т1

Стол раздвижной  
1104(1494)×700×757 мм

Ателье темный | Белый | Стекло  
белое матовое (оптивайт)

Закаленное стекло



## Люксембург Т1

Стол раздвижной  
1104(1494)×700×757 мм

Дуб крафт золотой | Серый |  
Стекло серое матовое

Закаленное стекло



## Монреаль Т1

Стол раздвижной  
1300(1615)×800×750 мм

Белый глянец | Моод темный

Закаленное стекло





## Монреаль Т1

Стол раздвижной  
1300(1615)×800×750 мм

Белый глянец | Бунратти

Закаленное стекло



## Мюнхен Тип 1

Стол раздвижной  
1104(1494)×702×755 мм

Дуб Сонома трюфель |  
Стекло бежевое с рисунком

Закаленное стекло



## Кёльн Тип 1

Стол обеденный  
1100(1456)×678×750 мм

Ателье темный | Белый | Стекло  
белый глянец (оптивайт)

Закаленное стекло





### Норман Тип 1

Стол обеденный  
1100(2100)×690×740 мм

Белый | Стекло белый глянец  
(оптивайт)

Закаленное стекло



### Норман Тип 1

Стол обеденный  
1100(2100)×690×740 мм

Ателье темный | Стекло белый глянец  
(оптивайт)

Закаленное стекло



### Tesca 2

Стол раздвижной  
1400(1750)×850×765 мм

Белый муар | Стекло матовое  
белое (оптивайт)

Закаленное стекло





## Tesca 2

Стол раздвижной  
1400(1750)×850×765 мм

Графит | Стекло графит матовое

Закаленное стекло



## Дели Тип 1

Стол раздвижной  
1300(1700)×800×770 мм

Белый глянец | Стекло матовое  
белый мрамор (оптивайт)

Закаленное стекло

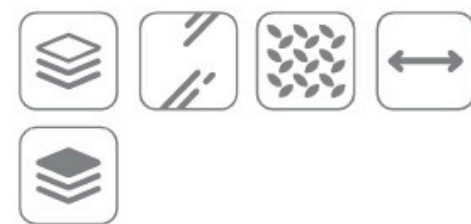

## Дели Тип 2

Стол раздвижной  
1200(1600)×800×770 мм

Бежевый софт | Стекло матовое  
бежевое

Закаленное стекло

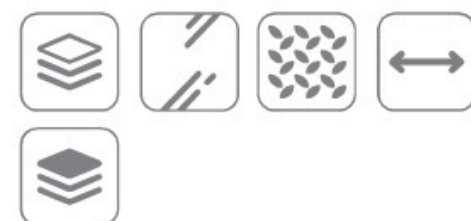



## Дели Тип 2

Стол раздвижной  
1200(1600)×800×770 мм

Серый софт | Стекло матовое  
серое

Закаленное стекло

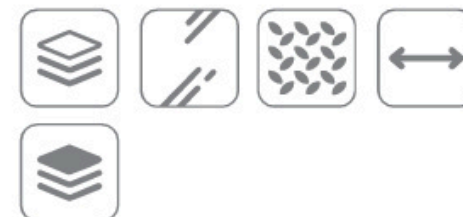

## Портофино

СМ(ТД)-105.01.11(1)

Стол раздвижной  
1100(1415)×750×750 мм

Серое | Стекло серое матовое  
LUX

Закаленное стекло



## Портофино

СМ(ТД)-105.01.11(1)

Стол раздвижной  
1100(1415)×750×750 мм

Бежевое | Стекло бежевое  
матовое LUX

Закаленное стекло





## Портофино

СМ(ТД)-105.01.11(1)

Стол раздвижной  
1100(1415)×750×750 мм

Белый глянец | Стекло белое  
(оптивайт)

Закаленное стекло



## Портофино

СМ(ТД)-105.01.11(1)

Стол раздвижной  
1100(1415)×750×750 мм

Белый глянец | Стекло глянцевое  
белый мрамор (оптивайт)

Закаленное стекло



## Портофино

СМ(ТД)-105.02.11(1)

Стол раздвижной  
1300(1615)×800×750 мм

Серое | Стекло серое матовое  
LUX

Закаленное стекло





## Портофино

СМ(ТД)-105.02.11(1)

Стол раздвижной  
1300(1615)×800×750 мм

Бежевое | Стекло бежевое  
матовое LUX

Закаленное стекло



## Портофино

СМ(ТД)-105.02.11(1)

Стол раздвижной  
1300(1615)×800×750 мм

Белый глянец | Стекло белое

Закаленное стекло



## Мадейра Тип 1

Стол обеденный  
1100(1415)×700×765мм

Белый глянец | Ателье темный

Закаленное стекло





### Diamond Тип 3

Стол обеденный  
1000(1380) × 1000 × 750 мм

Белый муар | Белый глянец



### Diamond Тип 3

Стол обеденный  
1000(1380) × 1000 × 750 мм

Черный муар | Бунратти  
глянец



### Diamond Тип 3

Стол обеденный  
1000(1380) × 1000 × 750 мм

Черный муар | Ателье тем-  
ный глянец





### Diamond Тип 2

Стол обеденный  
900×900×750 мм

Белый муар | Белый глянец



### Diamond Тип 2

Стол обеденный  
900×900×750 мм

Черный муар | Бунратти  
глянец



### Diamond Тип 2

Стол обеденный  
900×900×750 мм

Черный муар | Ателье  
темный глянец





### Мэдисон Тип 1

Стол раздвижной  
1000(1315)×1000×750 мм

Белый муар | Дуб Крафт  
золотой



### Мэдисон Тип 1

Стол раздвижной  
1000(1315)×1000×750 мм

Белый муар | Белый



### Мэдисон Тип 1

Стол раздвижной  
1000(1315)×1000×750 мм

Белый муар | Ателье темный





### Мэдисон Тип 1

Стол раздвижной  
1000(1315)×1000×750 мм

Черный муар | Дуб Крафт  
золотой



### Мэдисон Тип 1

Стол раздвижной  
1000(1315)×1000×750 мм

Черный муар | Белый



### Мэдисон Тип 1

Стол раздвижной  
1000(1315)×1000×750 мм

Черный муар | Ателье темный





### Лиссабон Тип 1

Стол раздвижной  
1000(1315)×1001×750 мм

Белый муар | Дуб крафт золотой



### Лиссабон Тип 1

Стол раздвижной  
1000(1315)×1001×750 мм

Белый муар | Белый



### Лиссабон Тип 1

Стол раздвижной  
1000(1315)×1001×750 мм

Белый муар | Ателье темный





### Лиссабон Тип 1

Стол раздвижной  
1000(1315)×1001×750 мм

Черный муар | Дуб крафт золотой



### Лиссабон Тип 1

Стол раздвижной  
1000(1315)×1001×750 мм

Черный муар | Белый



### Лиссабон Тип 1

Стол раздвижной  
1000(1315)×1001×750 мм

Черный муар | Ателье темный





### Невада [конус]

Стол обеденный  
1200×750×750 мм

Графит | Эйприл



### Невада [конус]

Стол обеденный  
1200×750×750 мм

Черный матовый | Эйприл

Белый матовый | Эйприл



### Невада [конус]

Стол обеденный  
1200×750×750 мм

Графит | Дуб Эврика





### Невада [конус]

Стол обеденный  
1200×750×750 мм

Черный матовый | Дуб Эврика

Белый матовый | Дуб Эврика



### Ройс Тип 1

Стол обеденный  
1100×680×750 мм

Черный муар | Дуб Крафт  
золотой



### Ройс Тип 1

Стол обеденный  
1100×680×750 мм

Черный муар | Ателье темное





### Ройс Тип 1

Стол обеденный  
1100×680×750 мм

Черный муар | Белый



### Ройс Тип 2

Стол обеденный  
900×900×750 мм

Черный муар | Дуб Крафт  
золотой



### Ройс Тип 2

Стол обеденный  
900×900×750 мм

Черный муар | Ателье темное





### Ройс Тип 2

Стол обеденный  
900×900×750 мм

Черный муар | Белый



### Слайд Тип 1

Стол раздвижной  
790(1090)×680×750 мм

Белый матовый | Белый



### Слайд Тип 1

Стол раздвижной  
790(1090)×680×750 мм

Черный муар | Дуб Крафт  
золотой





### Слайд Тип 2

Стол раздвижной  
1100(1600)×680×750 мм  
Белый матовый | Белый



### Слайд Тип 2

Стол раздвижной  
1100(1600)×680×750 мм  
Черный муар | Дуб Крафт золотой



### Родос Тип 1

Стол обеденный  
950×640×750 мм  
Белый муар | Белый





### Родос Тип 1

Стол обеденный  
950×640×750 мм  
Белый муар | Ателье темный



### Родос Тип 1

Стол обеденный  
950×640×750 мм  
Белый муар | Дуб Сонома



### Родос Тип 1

Стол обеденный  
950×640×750 мм  
Черный муар | Белый





### Родос Тип 1

Стол обеденный  
950×640×750 мм  
Черный муар | Ателье темный



### Родос Тип 1

Стол обеденный  
950×640×750 мм  
Черный муар | Дуб Сонома



### Родос Тип 2

Стол раздвижной  
800(1200)×600(800)×750 мм  
Белый муар | Белый





### Родос Тип 2

Стол раздвижной  
800(1200)×600(800)×750 мм  
Белый муар | Ателье темный



### Родос Тип 2

Стол раздвижной  
800(1200)×600(800)×750 мм  
Белый муар | Дуб Крафт  
золотой



### Родос Тип 2

Стол раздвижной  
800(1200)×600(800)×750 мм  
Черный муар | Белый





### Родос Тип 2

Стол раздвижной  
800(1200)×600(800)×750 мм  
Черный муар | Ателье темный



### Родос Тип 2

Стол раздвижной  
800(1200)×600(800)×750 мм  
Черный муар | Дуб Крафт золотой



### Даллас Тип 1

Стол  
1300×800×750 мм  
Черный | Дуб крафт золотой





### Ванкувер Тип 1

Стол раздвижной  
1504(2014)х910х750 мм

Белый | Дуб крафт золотой



### Ванкувер Тип 1

Стол раздвижной  
1504(2014)х910х750 мм

Белый | Ателье темный



### Ванкувер Тип 1

Стол раздвижной  
1504(2014)х910х750 мм

Дуб Крафт золотой | Ателье темный





### Хьюстон Тип 3

Стол раздвижной  
790(1480) × 790 × 760 мм  
Белый | Дуб Крафт золотой

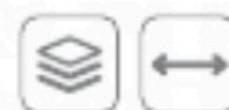

### Хьюстон Тип 3

Стол раздвижной  
790(1480) × 790 × 760 мм  
Белый | Ателье темный



### Хьюстон Тип 3

Стол раздвижной  
790(1480) × 790 × 760 мм  
Дуб Воган | Моод Темный





### Хьюстон Тип 4

Стол раздвижной  
1200(2300)×790×760 мм  
Белый | Дуб Крафт золотой



### Хьюстон Тип 4

Стол раздвижной  
1200(2300)×790×760 мм  
Белый | Ателье темный



### Хьюстон Тип 4

Стол раздвижной  
1200(2300)×790×760 мм  
Дуб Воган | Моод Темный





### Промо Тип 1

900×670×730 мм

Белый | Ателье темный



### Промо Тип 1

900×670×730 мм

Белый | Дуб сонома светлый



### Промо Тип 1

900×670×730 мм

Белый | Белый





### Промо Тип 1

900×670×730 мм

Дуб Крафт золотой | Ателье темный



### Промо Тип 2

1100×670×730 мм

Белый | Ателье темный



### Промо Тип 2

1100×670×730 мм

Белый | Дуб сонома светлый





## Промо Тип 2

1100×670×730 мм

Дуб Крафт золотой | Ателье темный



## Промо Тип 2

1100×670×730 мм

Белый | Белый



## Промо Тип 3

Стол раздвижной  
900(1698)×670×750 мм

Белый | Ателье темный





### Промо Тип 3

Стол раздвижной  
900(1698)×670×750 мм

Белый | Дуб сонома светлый



### Промо Тип 3

Стол раздвижной  
900(1698)×670×750 мм

Дуб Крафт золотой | Ателье темный



### Промо Тип 3

Стол раздвижной  
900(1698)×670×750 мм

Белый | Белый





### Промо Тип 4

Стол раздвижной  
1100(2098)×670×750 мм

Белый | Ателье темный



### Промо Тип 4

Стол раздвижной  
1100(2098)×670×750 мм

Белый | Дуб сонома светлый



### Промо Тип 4

Стол раздвижной  
1100(2098)×670×750 мм

Дуб Крафт золотой | Ателье темный





### Промо Тип 4

Стол раздвижной  
1100(2098)×670×750 мм

Белый | Белый



### Стол-книжка Т1

Стол раскладной  
232(916 | 1600)×800×750 мм

Белый | Дуб крафт золотой



### Стол-книжка Т1

Стол раскладной  
232(916 | 1600)×800×750 мм

Белый | Ателье темный





### Стол-книжка Т1

Стол раскладной  
232(916 | 1600)×800×750 мм  
Белый



### Стол-книжка Т1

Стол раскладной  
232(916 | 1600)×800×750 мм  
Антрацит | Дуб Крафт белый



### Стол-книжка Т1

Стол раскладной  
232(916 | 1600)×800×750 мм  
Венге цаво | Венге цаво





### Стол-книжка Т1

Стол раскладной  
232(916 | 1600)×800×750 мм  
Венге цаво | Дуб белфорт



### Стол-книжка Т2

Стол раскладной  
340(2270)×800×750 мм  
Белый | Дуб Крафт золотой



### Стол-книжка Т2

Стол раскладной  
340(2270)×800×750 мм  
Белый | Ателье темный





## Стол-книжка Т2

Стол раскладной  
340(2270)×800×750 мм  
Белый



## Стол-книжка Т2

Стол раскладной  
340(2270)×800×750 мм  
Антрацит | Дуб Крафт белый



## Стол-книжка Т2

Стол раскладной  
340(2270)×800×750 мм  
Венге цаво | Дуб белфорт





### Люксембург Т3

Стол раздвижной  
1201(1581)×800×755 мм

Дуб Крафт золотой | Белый



### Люксембург Т3

Стол раздвижной  
1201(1581)×800×755 мм

Дуб Крафт белый | Серый



### Гавана Тип 1

Стол раздвижной  
1200(1515)×800×755 мм

Дуб Крафт белый | Серый графит





### Гавана Тип 1

Стол раздвижной  
1200(1515)×800×755 мм

Дуб Крафт золотой | Черный



### Детройт Тип 1

Стол раздвижной  
1504(2014)×850×770 мм

Белый | Белый



### Детройт Тип 1

Стол раздвижной  
1504(2014)×850×770 мм

Белый | Ателье темный





## Детройт Тип 1

Стол раздвижной  
1504(2014)×850×770 мм

Дуб крафт золотой | Ателье темный



## Детройт Тип 1

Стол раздвижной  
1504(2014)×850×770 мм

Белый | Дуб Крафт золотой



## Мюнхен Тип 2

Стол раздвижной  
1100(1490)×700×755 мм

Белый ясень | Ателье темный





## Мюнхен Тип 2

Стол раздвижной  
1100(1490)×700×755 мм

Белый ясень | Дуб Сонома



## Райнер Тип 1

Стол раздвижной  
1150×1150×770 мм

Белый | Ателье темный



## Райнер Тип 1

Стол раздвижной  
1150×1150×770 мм

Белый | Дуб Крафт золотой





### Анкона Тип 1

Стол обеденный  
650×650×770 мм

Белый | Ателье темный



### Анкона Тип 1

Стол обеденный  
650×650×770 мм

Белый | Белый



### Анкона Тип 1

Стол обеденный  
650×650×770 мм

Белый | Дуб Крафт золотой





### Орландо Т1 исп.2

Б-111.021 Стол раздвижной  
900(1300)•900•755 мм

Орех темный



### Орландо Т1 исп.2

Б-111.021 Стол раздвижной  
900(1300)•900•755 мм

Белый матовый



### Орландо Т1 исп.2

Б-111.021 Стол раздвижной  
900(1300)•900•755 мм

Слоновая кость





### Валенсия

Стол раздвижной  
1250(1650)×800×750 мм

Орех темный



### Валенсия

Стол раздвижной  
1250(1650)×800×750 мм

Белый матовый



### Валенсия

Стол раздвижной  
1250(1650)×800×750 мм

Слоновая кость





## Гранд

Стул  
540×550×880 мм

Каркас на фото: К1К  
Ткань на фото:



Confetti Blue  
(велюр)

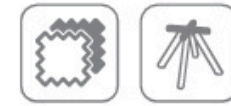

## Калипсо

Стул  
550×535×840 мм

Каркас на фото: К2  
Ткань на фото:



Wellmart Dark Beige  
(микровелюр)



## Стенли

Стул  
450×525×890 мм

Каркас на фото: К3  
Ткань на фото:



Confetti Izumrud  
(велюр)





### Аспен

Стул  
450×520×905 мм

Каркас на фото: K4  
Ткань на фото:



### Ричи

Стул  
435×520×840 мм

Каркас на фото: K1C  
Ткань на фото:



### Шерри

Стул  
425×520×875 мм

Каркас на фото: K2  
Ткань на фото:





## Оливер

Стул  
540×540×880 мм

Каркас на фото: К3  
Ткань на фото:



Confetti Blue  
(велюр)



## Хьюго

Стул  
460×530×860 мм

Каркас: К4  
Ткань на фото:



Confetti Stone  
(велюр)



## Фэнди

Стул  
560×590×880 мм

Каркас фото: К1С  
Ткань на фото:



Wellmart Dark Beige  
(микровелюр)





### Марвел Исп.2

Стул  
530×520×870 мм

Каркас на фото: K2  
Ткань на фото:



### Тейлор Исп.2

Стул  
560×570×920 мм

Каркас на фото: K3  
Ткань на фото:



### BOSTON

Стул  
510×570×850 мм

Каркас на фото: конус T2  
Ткань на фото:

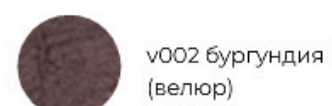



## OSCAR

Стул  
510×570×850 мм

Каркас на фото: конус Т2  
Ткань на фото:

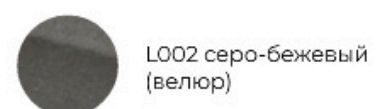

## Франк ДП 2-17

Стул  
450×600×860 мм

Каркас на фото: Конус  
Ткань на фото:

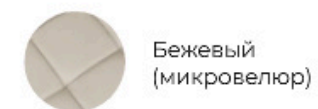

## Франк ДП 2-30

Стул  
450×600×920 мм

Каркас на фото: Конус  
Ткань на фото:





## Бруно

Стул  
490×470×870 мм (конус)  
490×510×870 мм (паук)

Каркас на фото: Конус  
Ткань на фото:



## Чили-ромб

Стул  
460×530×840 мм

Каркас на фото: Конус  
Ткань на фото:



## Шато

Стул  
585×615×890 мм

Каркас на фото: конус T2  
Ткань на фото:





## Амели

Стул  
500×540×830 мм

Каркас на фото: конус T2  
Ткань на фото:



DREAM Stone (серо-коричневый)  
(велюр)



## Капри исп 2

Стул  
465×530×900 мм

Каркас на фото: конус T2  
Ткань на фото:



DREAM Grafit (темно-серый)  
(велюр)



## Рони

Стул  
450×610×920 мм

Каркас на фото: Черный муар  
Ткань на фото:



BRENDA Latte  
(микровелюр)





## Матэо

Стул  
480×580×930 мм

Каркас на фото: Черный муар  
Ткань на фото:



## София Т6

Стул  
560×550×830 мм

Каркас на фото: конус Т6  
Ткань на фото:



## Верона Т6

Стул  
600×580×830 мм

Каркас на фото: конус Т6  
Ткань на фото:

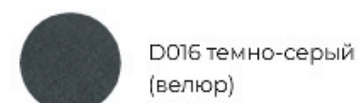



## Chester T6

Стул  
610×580×860 мм

Каркас на фото: конус Т6  
Ткань на фото:

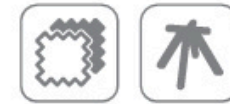
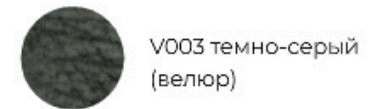

## Комфорт-М

Стул  
450×580×1030 мм

Каркас на фото: Хром  
Ткань на фото:

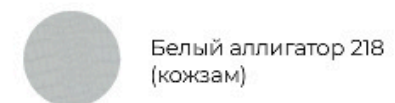

## Кредо

Стул  
440×580×1030 мм

Каркас на фото: Черный муар  
Ткань на фото:

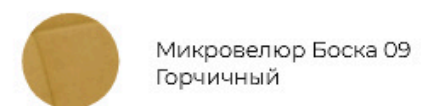



## Хлоя-М

Стул  
410×520×900 мм

Каркас на фото: Хром  
Ткань на фото:

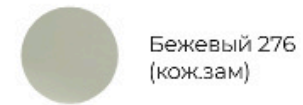

## Гонконг 2

Стул  
495×595×755 мм

Каркас на фото: Черное дерево  
Ткань на фото:



## Техас Т1

Кресло  
530×560×760 мм

Каркас на фото: Черное дерево  
Ткань на фото:

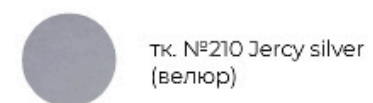



## Сириус

Стул  
530x590x870 мм

Каркас на фото: Черное дерево  
Ткань на фото:



№122 Confetti smoke |  
№120 Mix pastel beige  
(микровелюр)



## Толедо

Стул  
530x540x840 мм

Каркас на фото: Черное дерево  
Ткань на фото:



№207 Jersey Dusty blue |  
№223 Estetica dusty blue  
(микровелюр | шенилл)



## Сити 3

Стул  
425×470×940 мм

Каркас: Белый матовый  
Ткань на фото:



Ткань 108  
(рогожка)





## Лион 2

Стул  
475×520×990 мм

Каркас на фото: Белый матовый  
Ткань на фото:



Ткань 108  
(рогожка)



## Орлеан

Стул  
490×530×925 мм

Каркас на фото: Слоновая кость  
Ткань на фото:



Ткань 205  
(жаккард)



## Ника Тип 3

Стул  
430×480×935 мм

Каркас на фото: Белый матовый



Белый матовый





## Лондон

Скамья угловая  
со спальным местом  
1960×1190×820 мм

Спальное место  
1760×925 мм

Каркас:  
Дуб Сонома трюфель, ЛДСП

Обивка:  
Велюр серый

Универс.- лев. | прав.



## Лондон Исп. 2

Скамья угловая  
со спальным местом  
1910×1180×820 мм

Спальное место  
1750×875 мм

Каркас:  
Дуб Сонома трюфель, ЛДСП

Обивка:  
Микровелюр Wellmart Dark Beige

Универс.- лев. | прав.



## Лондон Исп. 2

Скамья угловая  
со спальным местом  
1910×1180×820 мм

Спальное место  
1750×875 мм

Каркас:  
Дуб Сонома трюфель, ЛДСП

Обивка:  
Микровелюр Wellmart Graphite

Универс.- лев. | прав.





## Лондон Исп. 2

Скамья угловая  
со спальным местом  
1910x1180x820 мм

Спальное место  
1750x875 мм

Каркас:  
Дуб Сонома трюфель, ЛДСП

Обивка:  
Микровелюр Wellmart Latte

Универс.- лев. | прав.



## Лондон Исп. 2

Скамья угловая  
со спальным местом  
1910x1180x820 мм

Спальное место  
1750x875 мм

Каркас:  
Дуб Сонома трюфель, ЛДСП

Обивка:  
Микровелюр Wellmart Silver

Универс.- лев. | прав.



## Форест

Скамья угловая  
со спальным местом  
1940x1140x820 мм

Спальное место  
1750x840 мм

Каркас:  
Дуб крафт белый, ЛДСП

Обивка:  
Велюр серый

Универс.- лев. | прав.





## Форест

Скамья угловая  
со спальным местом  
1940×1140×820 мм

Спальное место  
1750×840 мм

Каркас:  
Дуб Сонома Трюфель, ЛДСП

Обивка:  
Кожзам коричневый

Универс.- лев. | прав.



## Форест

Скамья угловая  
со спальным местом  
1940×1140×820 мм

Спальное место  
1750×840 мм

Каркас:  
Дуб Сонома трюфель, ЛДСП

Обивка:  
Кожзам бежевый

Универс.- лев. | прав.



## Домино Исп. 2

Скамья угловая  
со спальным местом  
1910×1180×820 мм

Спальное место  
1750×875 мм

Каркас:  
Дуб Сонома трюфель, ЛДСП

Обивка:  
Кашемир крем

Универс.- лев. | прав.





## Домино Исп. 2

Скамья угловая  
со спальным местом  
1910×1180×820 мм

Спальное место  
1750×875 мм

Каркас:  
Дуб Сонома трюфель, ЛДСП

Обивка:  
Кашемир коричневый

Универс.- лев. | прав.



## Домино Исп. 2

Скамья угловая  
со спальным местом  
1910×1180×820 мм

Спальное место  
1750×875 мм

Каркас:  
Дуб Сонома трюфель, ЛДСП

Обивка:  
Кожзам светло-коричневый |  
Велюр Мокко светлый

Универс.- лев. | прав.



## Домино Исп. 2

Скамья угловая  
со спальным местом  
1910×1180×820 мм

Спальное место  
1750×875 мм

Каркас:  
Дуб Сонома трюфель, ЛДСП

Обивка:  
Кожзам серый | Велюр Серый

Универс.- лев. | прав.





## Домино Исп. 2

Скамья угловая  
со спальным местом  
1910×1180×820 мм

Спальное место  
1750×875 мм

Каркас:  
Дуб Сонома трюфель, ЛДСП

Обивка:  
Кожзам темный | Ткань светлая

Универс.- лев. | прав.



## Оскар Исп. 2

Скамья угловая  
1490×1050×820 мм

Каркас:  
ЛДСП

Обивка:  
Микровелюр Wellmart Dark Beige |  
Микровелюр Wellmart Latte

Универс.- лев. | прав.



## Форест

Скамья прямая  
1644×615×800 мм

Каркас:  
Дуб крафт белый, ЛДСП

Обивка:  
Велюр серый





### Форест

Скамья прямая  
1644×615×800 мм

Каркас:  
Дуб Сонома Трюфель, ЛДСП

Обивка:  
Кожзам коричневый



### Форест

Скамья прямая  
1644×615×800 мм

Каркас:  
Дуб Сонома трюфель, ЛДСП

Обивка:  
Кожзам бежевый



### Домино Исп.2

Скамья прямая  
1510×580×820 мм

Каркас:  
Венге, ЛДСП

Обивка:  
Кожзам светлый | Ткань светлая





## Домино Исп.2

Скамья прямая  
1510×580×820 мм

Каркас:  
Венге, ЛДСП

Обивка:  
Кожзам серый | Велюр серый



## Домино Исп.2

Скамья прямая  
1510×580×820 мм

Каркас:  
Венге, ЛДСП

Обивка:  
Кожзам светло-коричневый |  
Велюр мокко светлый



## Ганновер

Скамья угловая  
1600×1100×805 мм

Стол обеденный  
1104×704×750 мм

Табурет  
330×330×470 мм

Каркас:  
Дуб Сонома трюфель, ЛДСП

Обивка:  
Рогожка Сарги бежевая  
универс.- лев. | прав.





## Барселона

Угловая скамья  
1600×1200×800 мм

Стол  
1100×600×730 мм

Табурет  
330×330×430 мм

Каркас:  
Дуб Сонома трюфель, ЛДСП

Обивка:  
Микровелюр Duna Brilliant



## Барселона

Угловая скамья  
1600×1200×800 мм

Стол  
1100×600×730 мм

Табурет  
330×330×430 мм

Каркас:  
Дуб крафт белый, ЛДСП

Обивка:  
Микровелюр Duna Steel



## Барселона

Угловая скамья  
1600×1200×800 мм

Стол  
1100×600×730 мм

Табурет  
330×330×430 мм

Каркас:  
Дуб Сонома трюфель, ЛДСП

Обивка:  
Микровелюр Duna Stone





## Техас Исп.1

Угловая скамья  
1532×1132×800 мм

Стол  
1000×600×730 мм

Табурет  
330×330×430 мм

Каркас:  
Дуб Сонома трюфель, ЛДСП

Обивка:  
Экокожа бежевая

Универсальный.- лев. | прав.



## Техас Исп.1

Угловая скамья  
1532×1132×800 мм

Стол  
1000×600×730 мм

Табурет  
330×330×430 мм

Каркас:  
Дуб Сонома трюфель, ЛДСП

Обивка:  
Экокожа белая

Универсальный.- лев. | прав.



## Техас Исп.1

Угловая скамья  
1532×1132×800 мм

Стол  
1000×600×730 мм

Табурет  
330×330×430 мм

Каркас:  
Дуб Сонома трюфель, ЛДСП

Обивка:  
Экокожа коричневая

Универсальный.- лев. | прав.





### Техас Исп.1

Угловая скамья  
1532×1132×800 мм

Стол  
1000×600×730 мм

Табурет  
330×330×430 мм

Каркас:  
Дуб Сонома, ЛДСП

Обивка:  
Экокожа бежевая

Универсальный.- лев. | прав.



### Техас Исп.1

Угловая скамья  
1532×1132×800 мм

Стол  
1000×600×730 мм

Табурет  
330×330×430 мм

Каркас:  
Дуб Сонома, ЛДСП

Обивка:  
Экокожа белая

Универсальный.- лев. | прав.



### Техас Исп.1

Угловая скамья  
1532×1132×800 мм

Стол  
1000×600×730 мм

Табурет  
330×330×430 мм

Каркас:  
Дуб Сонома, ЛДСП

Обивка:  
Экокожа коричневая

Универсальный.- лев. | прав.





## Техас Исп.1

Угловая скамья  
1532×1132×800 мм

Стол  
1000×600×730 мм

Табурет  
330×330×430 мм

Каркас:  
Венге, ЛДСП

Обивка:  
Экокожа бежевая

Универсальный.- лев. | прав.



## Техас Исп.1

Угловая скамья  
1532×1132×800 мм

Стол  
1000×600×730 мм

Табурет  
330×330×430 мм

Каркас:  
Венге, ЛДСП

Обивка:  
Экокожа белая

Универсальный.- лев. | прав.



## Техас Исп.1

Угловая скамья  
1532×1132×800 мм

Стол  
1000×600×730 мм

Табурет  
330×330×430 мм

Каркас:  
Венге, ЛДСП

Обивка:  
Экокожа коричневая

Универсальный.- лев. | прав.





### Техас Исп.1

Угловая скамья  
1532×1132×800 мм

Стол  
1000×600×730 мм

Табурет  
330×330×430 мм

Каркас:  
Ателье темный, ЛДСП

Обивка:  
Экокожа бежевая

Универсальный.- лев. | прав.



### Техас Исп.1

Угловая скамья  
1532×1132×800 мм

Стол  
1000×600×730 мм

Табурет  
330×330×430 мм

Каркас:  
Ателье темный, ЛДСП

Обивка:  
Экокожа белая

Универсальный.- лев. | прав.



### Техас Исп.1

Угловая скамья  
1532×1132×800 мм

Стол  
1000×600×730 мм

Табурет  
330×330×430 мм

Каркас:  
Ателье темный, ЛДСП

Обивка:  
Экокожа коричневая

Универсальный.- лев. | прав.





## Техас Исп.2

Угловая скамья  
1532×1132×800 мм

Стол  
1000×600×730 мм

Табурет  
330×330×430 мм

Каркас:  
Венге, ЛДСП

Обивка:  
Кашемир крем

Универсальный.- лев. | прав.



## Техас Исп.2

Угловая скамья  
1532×1132×800 мм

Стол  
1000×600×730 мм

Табурет  
330×330×430 мм

Каркас:  
Венге, ЛДСП

Обивка:  
Кашемир коричневый

Универсальный.- лев. | прав.



## Дублин

Скамья  
1575×1175×790 мм

Стол раздвижной  
1100(1400)×600×740 мм

Табурет  
320×320×440 мм

Каркас:  
Дуб Сонома трюфель, ЛДСП

Обивка:  
Кожзам светлый | Ткань светлая

Универсальный.- лев. | прав.





## Альфа

Угловая скамья  
1534×1134×840 мм

Стол  
1000×600×740 мм

Табурет  
330×330×450 мм

Каркас:  
Дуб Крафт белый | Антрацит  
ЛДСП

Обивка:  
Велюр серый

Универсальный.- лев. | прав.



## Альфа

Угловая скамья  
1534×1134×840 мм

Стол  
1000×600×740 мм

Табурет  
330×330×450 мм

Каркас:  
Венге Цаво

Обивка:  
Белый кожзам

Универсальный.- лев. | прав.



## Флорида

Скамья  
1558×1078×850 мм

Стол  
1100×650×730 мм

Табурет  
330×330×430 мм

Каркас:  
Дуб Крафт золотой, ЛДСП

Обивка:  
Микровелюр Wellmart Latte





## Рио

Скамья  
1530×1080×850 мм

Стол  
1050×600×776 мм

Табурет  
320×320×440 мм

Каркас:  
Дуб Крафт белый, ЛДСП  
Обивка:  
Микровелюр Duna Steel



## Обеденная группа тип 1

Стол  
1100×600×760 мм

Табурет  
340×340×430 мм

Каркас:  
Венге, ЛДСП  
Обивка:  
Санчо | Коричневый



## Обеденная группа тип 1

Стол  
1100×600×760 мм

Табурет  
340×340×430 мм

Каркас:  
Дуб Крафт белый, ЛДСП  
Обивка:  
Велюр серый



## Шелдон тип 1



Черный муар |  
Керамика матовая  
белый мрамор



Черный муар | Керамика  
матовая серый мрамор

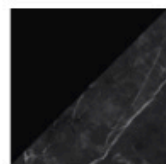

Черный муар | Керамика  
матовая черный мрамор



Стол раздвижной  
1400(2000)×850×780 мм

Материал столешницы: МДФ,  
Керамогранит  
Толщина столешницы: 22 мм  
Материал ножки: Металл  
Материал вставки: МДФ,  
Керамогранит  
Механизм трансформации: раздвижной  
с двумя торцевыми механизмами  
подъема вставок

Мах нагрузка (кг): 50 кг, на  
торцевые вставки 15 кг  
Количество пакетов: 3  
Вес: 98,7 кг  
Объем: 0,42 м<sup>3</sup>

## Палмер тип 1



Черный муар |  
Керамика матовая  
белый мрамор

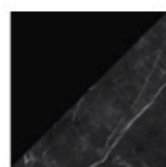

Черный муар | Керамика  
матовая черный мрамор



Стол раздвижной  
1400(2095)×850×770 мм

Материал столешницы: МДФ,  
Керамогранит  
Толщина столешницы: 22 мм  
Материал ножки: Металл, ЛДСП  
Материал вставки: МДФ,  
Керамогранит  
Механизм трансформации: раздвижной  
с двумя торцевыми механизмами  
подъема вставок

Мах нагрузка (кг): 30 кг, на  
торцевые вставки 10 кг  
Количество пакетов: 2  
Вес: 88,3 кг  
Объем: 0,307 м<sup>3</sup>

## Стоун тип 1



Черный муар |  
Керамика матовая  
белый мрамор

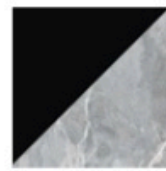

Черный муар | Керамика  
матовая серый мрамор

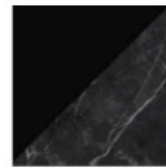

Черный муар | Керамика  
матовая черный мрамор

Стол раздвижной  
1400(2000)×850×770 мм

Материал столешницы: МДФ,  
Керамогранит  
Толщина столешницы: 22 мм  
Материал ножки: Металл  
Материал вставки: МДФ,  
Керамогранит  
Механизм трансформации: раздвижной  
с двумя торцевыми механизмами  
подъема вставок

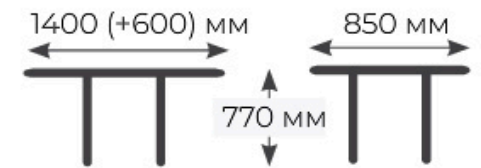

Мах нагрузка (кг): 30 кг, на  
торцевые вставки 15 кг  
Количество пакетов: 2  
Вес: 73,1 кг  
Объем: 0,339 м<sup>3</sup>

## Дерби тип 1



Черный муар |  
Керамика матовая  
белый мрамор

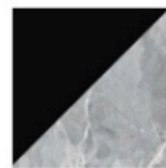

Черный муар | Керамика  
матовая серый мрамор

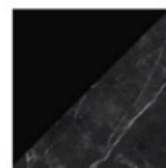

Черный муар | Керамика  
матовая черный мрамор

Стол раздвижной  
1400(2000)×850×760 мм

Материал столешницы: МДФ,  
Керамогранит  
Толщина столешницы: 22 мм  
Материал ножки: Металл  
Материал вставки: МДФ,  
Керамогранит  
Механизм трансформации: раздвижной  
с двумя торцевыми механизмами  
подъема вставок



Мах нагрузка (кг): 30 кг, на  
торцевые вставки 10 кг  
Количество пакетов: 2  
Вес: 82,3 кг  
Объем: 0,3 м<sup>3</sup>

## Техно



Черный муар | Стекло  
глянцевое черный  
мрамор



Черный муар | Стекло  
глянцевое белый мрамор

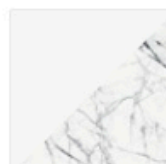

Белый муар | Стекло  
глянцевое белый мрамор



Стол раздвижной  
1400(1800)×800×770 мм

Материал столешницы: МДФ,  
стекло (незакаленное)  
Толщина столешницы: 20 мм  
Материал ножки: Металл  
Материал вставки: МДФ,  
стекло (незакаленное)  
Механизм трансформации: синхронный  
раздвижной, вставка «BAUT»

Мах нагрузка (кг): в  
собранном виде 40 кг, в  
разложенном виде - 20 кг  
по центру, 10 кг по краям  
Количество пакетов: 2  
Вес: 108,5 кг  
Объем: 0,45 м<sup>3</sup>

## Гермес

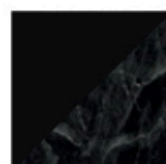

Черный муар | Стекло  
глянцевое черный  
мрамор



Черный муар | Стекло  
глянцевое белый мрамор

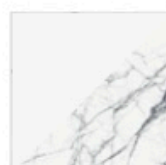

Белый муар | Стекло  
глянцевое белый мрамор

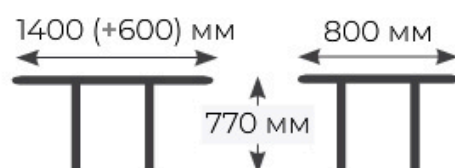

Стол обеденный  
1400(2000)×800×770 мм

Материал столешницы: МДФ,  
стекло (незакаленное)  
Толщина столешницы: 20 мм  
Материал ножки: Металл  
Материал вставки: МДФ,  
стекло (незакаленное)  
Механизм трансформации: синхронный,  
торцевые вставки

Мах нагрузка (кг): в  
собранном виде 40 кг, в  
разложенном виде - 20 кг  
по центру, 10 кг по краям  
Количество пакетов: 2  
Вес: 131 кг  
Объем: 0,485 м<sup>3</sup>

## Конкорд Тип 2

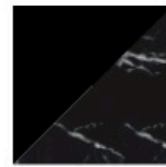
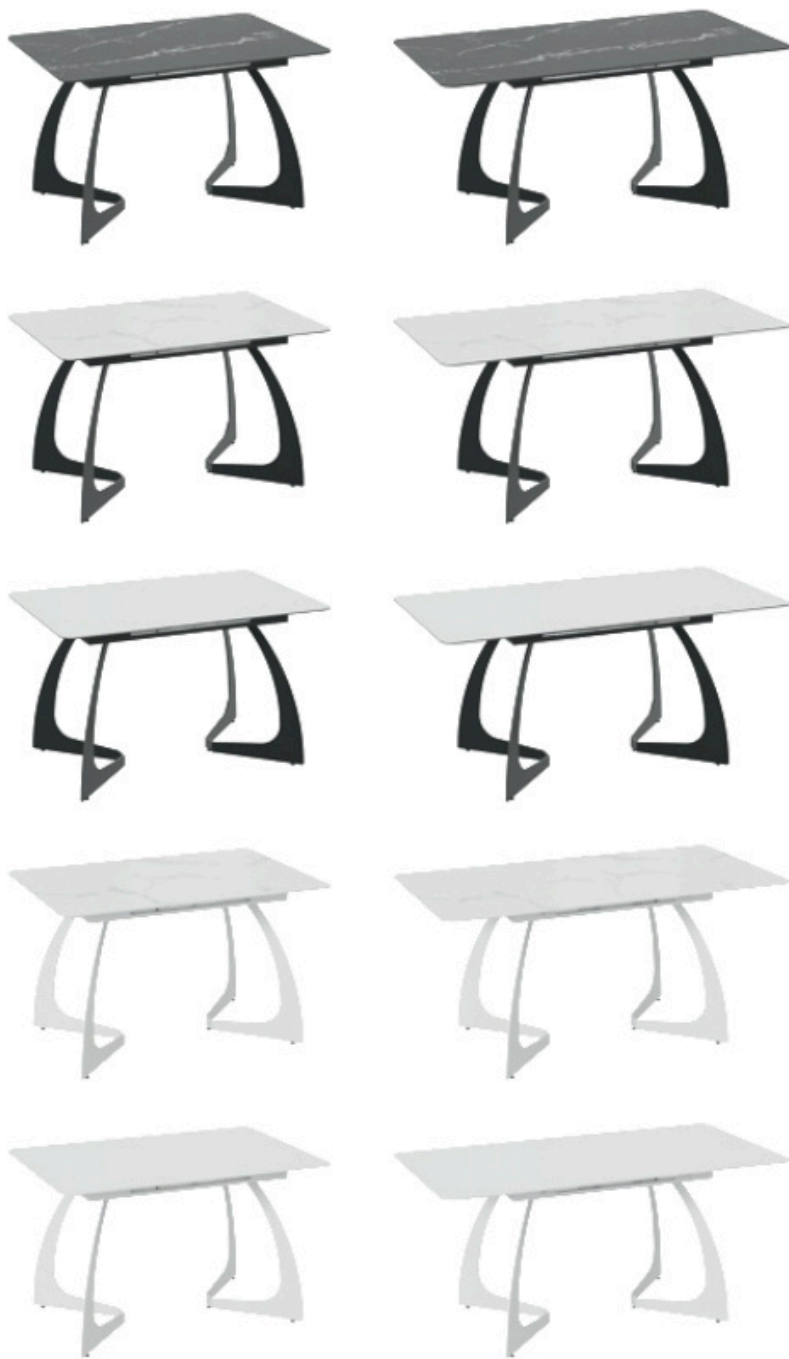

Черный муар | Стекло матовое черный мрамор



Черный муар | Стекло матовое белый мрамор (оптивайт)



Черный муар | Стекло матовое белое (оптивайт)



Белый муар | Стекло матовое белый мрамор (оптивайт)



Белый муар | Стекло матовое белое (оптивайт)

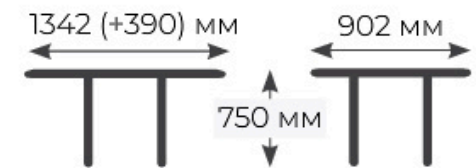

Стол обеденный  
1342(1732)×902×750 мм

Материал столешницы: МДФ, стекло закаленное  
Толщина столешницы: 26 мм  
Материал ножки: Металл  
Материал вставки: МДФ, стекло закаленное  
Механизм трансформации: синхронный раздвижной, вставка цельная, укладывается вручную

Мах нагрузка (кг): в разложенном виде - 20 кг, по краям - 10 кг  
Количество пакетов: 2  
Вес: 68 кг  
Объем: 0,239 м<sup>3</sup>

## Маркус Тип 1



Черный | Стекло белый мрамор (оптивайт)



Стол  
1200(1800)×800×770 мм

Материал столешницы: ЛДСП, закаленное стекло  
Толщина столешницы: 22 мм  
Материал ножки: Металл  
Материал вставки: ЛДСП, закаленное стекло  
Механизм трансформации: раздвижной с торцевой вставкой

Мах нагрузка (кг): по центру 20 кг, по краям 15кг, в сложенном 50 кг  
Количество пакетов: 2  
Вес: 48,1 кг  
Объем: 0,18м<sup>3</sup>

## Бридж

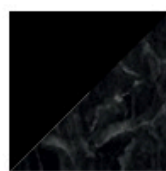

Черный муар | Стекло глянцевое черный мрамор



Черный муар | Стекло глянцевое оникс



Черный муар | Стекло глянцевое белый мрамор

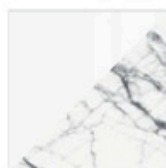

Белый муар | Стекло глянцевое белый мрамор

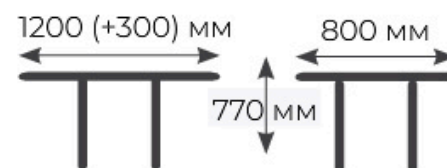

Стол раздвижной  
1200(1500)×800×770 мм

Материал столешницы: МДФ, стекло (незакаленное)  
Толщина столешницы: 20 мм  
Материал ножки: Металл  
Материал вставки: МДФ, стекло (незакаленное)  
Механизм трансформации: синхронный раздвижной, вставка «ВАУТ»

Мах нагрузка (кг): в собранном виде - 40 кг, в разложенном виде: 20 кг по середине, 10 кг по краям  
Количество пакетов: 2  
Вес: 84 кг  
Объем: 0,4 м<sup>3</sup>

## Фабрио Тип 1

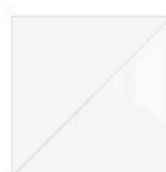

Белый матовый | Стекло глянцевое белое (оптивайт)



Капучино матовый | Стекло матовое капучино

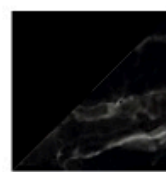

Черный муар | Стекло матовое черный мрамор

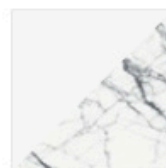

Белый матовый | Стекло матовое белый мрамор (оптивайт)



Стол раздвижной  
1300(1700)×800×750 мм

Материал столешницы: ЛДСП, закаленное стекло  
Толщина столешницы: 20 мм  
Материал ножки: Металл  
Материал вставки: ЛДСП, закаленное стекло  
Механизм трансформации: синхронный раздвижной, вставка «бабочка», с поворотным механизмом

Мах нагрузка (кг): 60 кг  
Количество пакетов: 3  
Вес: 71,6 кг  
Объем: 0,22 м<sup>3</sup>

### Салерно Тип 1

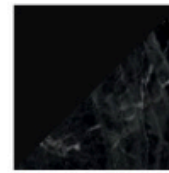

Черный муар | Стекло  
черный мрамор



Белый муар | Стекло матовое  
белое (оптивайт)

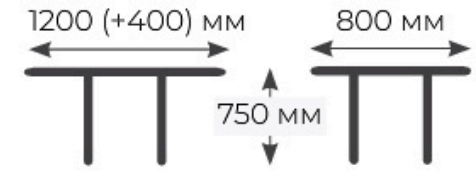

Стол раздвижной  
1200(1600)×800×750 мм

Материал столешницы: ЛДСП,  
закаленное стекло  
Толщина столешницы: 20 мм  
Материал ножки: Металл МДФ  
Материал вставки: ЛДСП, закаленное  
стекло  
Механизм трансформации: синхронный  
раздвижной, вставка «бабочка»,  
укладывается вручную

Мах нагрузка (кг): 30 кг  
Количество пакетов: 2  
Вес: 50,8 кг  
Объем: 0,13 м<sup>3</sup>

### Сингапур Тип 1



Черный муар |  
стекло белый мрамор  
(оптивайт)

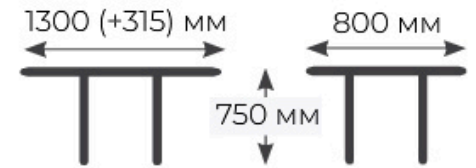

Стол раздвижной  
1300(1615)×800×750 мм

Материал столешницы: ЛДСП,  
закаленное стекло  
Толщина столешницы: 20 мм  
Материал ножки: Металл, МДФ  
Материал вставки: ЛДСП,  
закаленное стекло  
Механизм трансформации: синхронный  
раздвижной, вставка «бабочка»,  
укладывается вручную

Мах нагрузка (кг): 30 кг  
Количество пакетов: 2  
Вес: 48 кг  
Объем: 0,135 м<sup>3</sup>

### Хэмптон тип 1

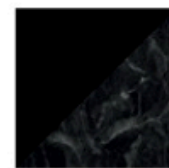

Черный муар | Стекло  
матовое черный мрамор



Черный муар | Стекло  
матовое белый мрамор  
(оптивайт)

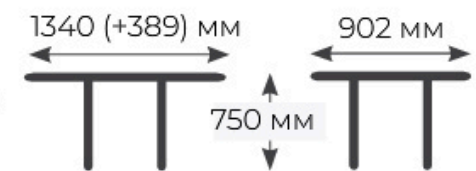

Стол раздвижной  
1340(1729)×902×750 мм

Материал столешницы: ЛДСП,  
закаленное стекло  
Толщина столешницы: по центру - 20 мм,  
по периметру - 36 мм  
Ножки: металл  
Материал вставки: ЛДСП, закаленное  
стекло  
Механизм трансформации: синхронный  
раздвижной, вставка «ВАУТ»

Мах нагрузка (кг): 60 кг  
Количество пакетов: 2  
Вес: 63,4 кг  
Объем: 0,291 м<sup>3</sup>

## Орфей



Черный муар | Стекло  
глянцевое черный  
мрамор



Черный муар | Стекло глянцевое  
оникс



Черный муар | Стекло  
глянцевое белый мрамор



Белый муар | Стекло  
глянцевое белый мрамор



Стол раздвижной  
1400(1800)×800×770 мм

Материал столешницы: МДФ,  
стекло (незакаленное)  
Толщина столешницы: 20 мм  
Материал ножки: Металл  
Материал вставки: МДФ,  
стекло (незакаленное)  
Механизм трансформации: синхронный  
раздвижной, вставка «бабочка»,  
с механизмом поворота

Мах нагрузка (кг): в  
собранном виде 40 кг, в  
разложенном виде - 20  
кг по середине, 10 кг по  
краям  
Количество пакетов: 2  
Вес: 108 кг  
Объем: 0,43 м<sup>3</sup>

## Манхеттен тип 1



Черный муар | Стекло матовое черный мрамор



Черный муар | Стекло матовое белый мрамор (оптивайт)



Белый муар | Стекло матовое белый мрамор (оптивайт)



Черный муар | Стекло матовое белое (оптивайт)



Белый муар | Стекло матовое белое (оптивайт)

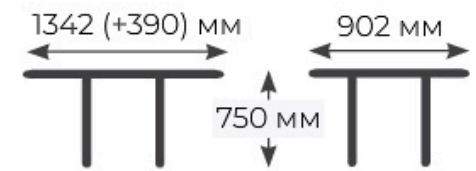

Стол обеденный  
1342(1732)×902×750 мм

Материал столешницы: МДФ, закаленное стекло  
Толщина столешницы: 26 мм  
Материал ножки: Металл  
Материал вставки: МДФ, закаленное стекло  
Механизм трансформации: синхронный раздвижной с цельной вставкой, укладывается вручную

Мах нагрузка (кг): в собранном виде 40 кг, в разложенном виде - 20 кг по центру, 10 кг по краям  
Количество пакетов: 2  
Вес: 48 кг  
Объем: 0,084 м<sup>3</sup>

## Эридан тип 1



Черный муар | Стекло глянцевое белое

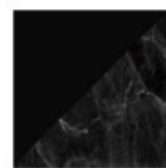

Черный муар | Стекло матовое черный мрамор



Стол раздвижной  
1000(1350)×1000×760 мм

Материал столешницы: ЛДСП, закаленное стекло  
Толщина столешницы: 36 мм  
Материал ножки: Металл  
Материал вставки: ЛДСП, стекло  
Механизм трансформации: синхронный раздвижной со вставкой «бабочка» (с поворотным механизмом)

Мах нагрузка (кг): 50 кг  
Количество пакетов: 2  
Вес: 72 кг  
Объем: 0,255 м<sup>3</sup>

## Айрис тип 1



Черный муар | Стекло  
глянцевое белый  
мрамор



Стол обеденный  
1000(1350)×1000×760 мм

Материал столешницы: МДФ, Стекло  
Толщина столешницы: 20 мм  
Материал ножки: Металл

Мах нагрузка (кг): 50 кг  
по центру столешницы,  
10 кг по краям  
Количество пакетов: 2  
Вес: 46,3 кг  
Объем: 0,15 м<sup>3</sup>

## Бергамо тип 1

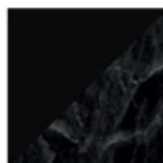

Черный муар |  
Стекло матовое черный  
мрамор

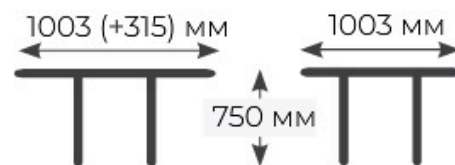

Черный муар |  
Стекло матовое белый мрамор (оптивайт)

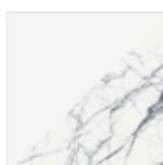

Белый муар |  
Стекло матовое белый мрамор (оптивайт)

Стол раздвижной  
1003(1318)×1003×750 мм

Материал столешницы: МДФ, закаленное  
стекло  
Толщина столешницы: 26 мм  
Материал ножки: Металл  
Материал вставки: МДФ, закаленное  
стекло  
Механизм трансформации: синхронный  
раздвижной, вставка «бабочка»,  
укладывается вручную

Мах нагрузка (кг): по  
середине - 20 кг, по  
краям - 10кг  
Количество пакетов: 2  
Вес: 40 кг  
Объем: 0,189 м<sup>3</sup>

## Стокгольм тип 1



Черный муар |  
Стекло глянцевое белое  
(оптивайт)



Белый муар |  
Стекло глянцевое белое (оптивайт)

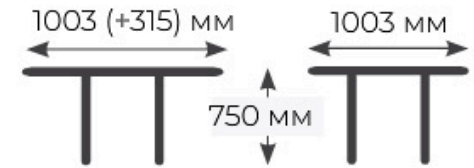

Стол раздвижной  
1003(1318)×1003×750 мм

Материал столешницы: ЛДСП,  
закаленное стекло  
Толщина столешницы: 36 мм  
Материал ножки: Металл  
Материал вставки: ЛДСП, закаленное  
стекло  
Механизм трансформации: синхронный  
раздвижной, вставка «бабочка»,  
укладывается вручную

Мах нагрузка (кг): в  
разложенном виде - 20  
кг, по краям - 10 кг  
Количество пакетов: 2  
Вес: 43 кг  
Объем: 0,136 м<sup>3</sup>

## Детройт Тип 2



Белый | Стекло белый  
глянец (оптивайт)

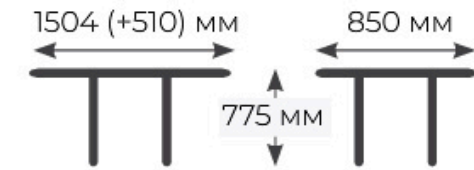

Стол раздвижной  
1504(2014)×850×775 мм

Материал столешницы: ЛДСП,  
закаленное стекло  
Толщина столешницы: 36 мм  
Материал ножки: ЛДСП  
Материал вставки: ЛДСП,  
закаленное стекло  
Механизм трансформации: синхронный  
раздвижной, вставка цельная,  
укладывается вручную

Мах нагрузка (кг): в  
собранном виде 20 кг  
Количество пакетов: 2  
Вес: 88,5 кг  
Объем: 0,132 м<sup>3</sup>

## Честер Тип 2



Белый | Стекло белый  
глянец (оптивайт)

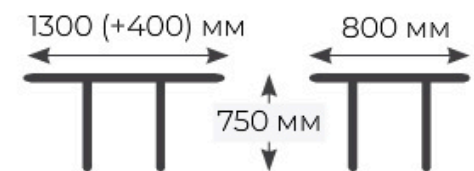

Стол раздвижной  
1300(1700)×800×750 мм

Материал столешницы: ЛДСП,  
закаленное стекло  
Толщина столешницы: 20 мм  
Материал ножки: ЛДСП, стекло  
Материал вставки: ЛДСП  
Тип раскладки: синхронный раздвижной,  
вставка цельная, укладывается вручную

Мах нагрузка (кг): 30 кг  
Количество пакетов: 1  
Вес: 36,4 кг  
Объем: 0,086 м<sup>3</sup>

### Чинзано Тип 1



Моод темный | стекло  
белое матовое (оптивайт)



Дуб сонома трюфель |  
стекло бежевое матовое



Стол раздвижной  
1100(1495)×700×760 мм

Материал столешницы: ЛДСП,  
закаленное стекло  
Толщина столешницы: 20 мм  
Материал ножки: ЛДСП  
Материал вставки: ЛДСП  
Механизм трансформации: синхронный  
раздвижной, вставка «бабочка»,  
укладывается вручную

Мах нагрузка (кг): 20 кг  
Количество пакетов: 2  
Вес: 42,3 кг  
Объем: 0,08 м<sup>3</sup>

### Гарда Тип 1

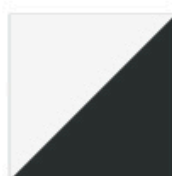

Белый | стекло матовое  
черный графит



Дуб крафт золотой | стекло  
матовое черный графит



Стол раздвижной  
1100(1415)×750×750 мм

Материал столешницы: ЛДСП,  
закаленное стекло  
Толщина столешницы: 20 мм  
Материал ножки: Металл, ЛДСП  
Материал вставки: ЛДСП  
Механизм трансформации: синхронный  
раздвижной, вставка цельная,  
укладывается вручную

Мах нагрузка (кг): 30 кг  
Количество пакетов: 2  
Вес: 43,9 кг  
Объем: 0,11 м<sup>3</sup>

## Люксембург Тип 2



Белый | стекло белое матовое (оптивайт)

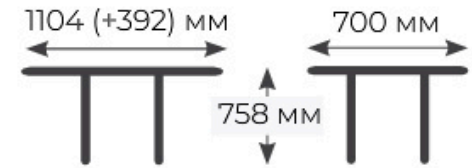

Стол раздвижной  
1104(1496)×700×758 мм

Материал столешницы: ЛДСП, закаленное стекло  
Толщина столешницы: 20 мм  
Материал ножки: ЛДСП  
Материал вставки: ЛДСП  
Механизм трансформации: синхронный раздвижной, вставка «бабочка», укладывается вручную

Мах нагрузка (кг): 20 кг  
Количество пакетов: 2  
Вес: 42,3 кг  
Объем: 0,08 м<sup>3</sup>

## Люксембург Тип 1

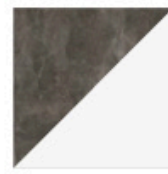

Ателье темный | Белый | Стекло белое матовое (оптивайт)



Дуб крафт золотой | Серый | Стекло серое матовое



Стол раздвижной  
1104(1494)×700×757 мм

Материал столешницы: ЛДСП, закаленное стекло  
Толщина столешницы: 20 мм  
Материал ножки: ЛДСП  
Материал вставки: ЛДСП  
Механизм трансформации: синхронный раздвижной, вставка «бабочка», укладывается вручную

Мах нагрузка (кг): 20 кг  
Количество пакетов: 2  
Вес: 44 кг  
Объем: 0,07 м<sup>3</sup>

## Монреаль Тип 1



Белый глянец | Бунратти

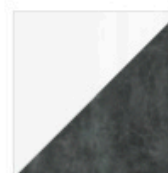

Белый глянец | Моод темный



Стол раздвижной  
1300(1615)×800×750 мм

Материал столешницы: ЛДСП, закаленное стекло  
Толщина столешницы: 20 мм  
Материал ножки: ЛДСП, МДФ  
Материал вставки: ЛДСП  
Механизм трансформации: синхронный раздвижной, вставка «бабочка», укладывается вручную

Мах нагрузка (кг): 30 кг  
Количество пакетов: 1  
Вес: 34,8 кг  
Объем: 0,073 м<sup>3</sup>

## Мюнхен Тип 1



Дуб сонома трюфель |  
стекло бежевое  
с рисунком



Стол раздвижной  
1104(1494)×702×755 мм

Материал столешницы: ЛДСП,  
закаленное стекло  
Толщина столешницы: 20 мм  
Материал ножки: ЛДСП  
Материал вставки: ЛДСП  
Механизм трансформации: синхронный  
раздвижной, вставка «бабочка», укладывается вручную

Мах нагрузка (кг): 20 кг  
Количество пакетов: 2  
Вес: 34 кг  
Объем: 0,066 м<sup>3</sup>

## Кёльн Тип 1



Ателье темный | Белый |  
Стекло белый глянец  
(оптивайт)



Стол раздвижной  
1100(1456)×678×750 мм

Материал столешницы: ЛДСП,  
закаленное стекло  
Толщина столешницы: 20 мм  
Материал ножки: ЛДСП  
Материал вставки: ЛДСП  
Механизм трансформации: синхронный  
раздвижной, вставка цельная,  
укладывается вручную

Мах нагрузка (кг): в  
собранном виде 20 кг  
Количество пакетов: 1  
Вес: 38,4 кг  
Объем: 0,059 м<sup>3</sup>

## Норман



Белый | Стекло белый  
глянец (оптивайт)



Ателье темный | Стекло  
белый глянец (оптивайт)

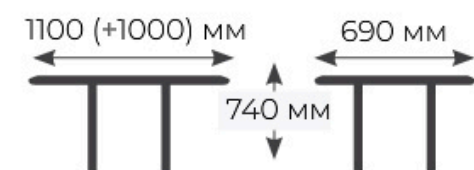

Стол раздвижной  
1100(2100)×690×740 мм

Материал столешницы: ЛДСП,  
закаленное стекло  
Толщина столешницы: 20 мм  
Материал ножки: ЛДСП  
Материал вставки: ЛДСП  
Механизм трансформации: раздвижной  
с торцовыми вставками, фанерные  
направляющие

Мах нагрузка (кг): в  
собранном виде 20 кг  
Количество пакетов: 1  
Вес: 42,55 кг  
Объем: 0,075 м<sup>3</sup>

## Tesca 2

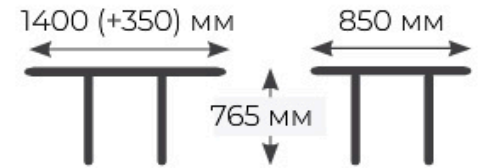
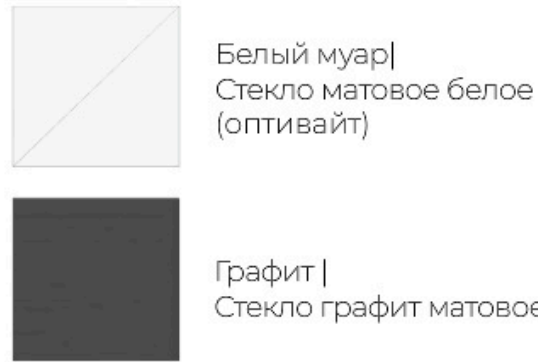

Стол раздвижной  
1400(1750)×850×765 мм

Материал столешницы: ЛДСП,  
закаленное стекло  
Толщина столешницы: 20 мм  
Материал ножки: Массив бука  
Материал вставки: ЛДСП, закаленное  
стекло  
Механизм трансформации: синхронный  
раздвижной, вставка «бабочка»,  
с поворотным механизмом

Мах нагрузка (кг): 20 кг  
Количество пакетов: 3  
Вес: 54 кг  
Объем: 0,122 м<sup>3</sup>

## Дели Тип 1

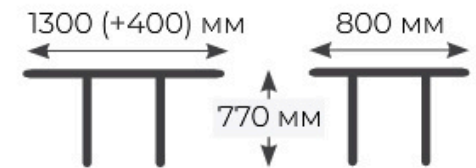
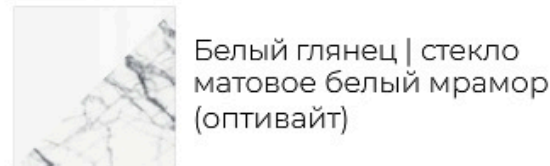

Стол раздвижной  
1300(1700)×800×770 мм

Материал столешницы: ЛДСП,  
закаленное стекло  
Толщина столешницы: 20 мм  
Материал ножки: Металл с накладками  
МДФ  
Материал вставки: ЛДСП  
Механизм трансформации: синхронный  
раздвижной, вставка цельная,  
укладывается вручную

Мах нагрузка (кг): 30 кг  
Количество пакетов: 2  
Вес: 58,1 кг  
Объем: 0,17 м<sup>3</sup>

## Дели Тип 2



Стол раздвижной  
1200(1600)×800×770 мм

Материал столешницы: ЛДСП,  
закаленное стекло  
Толщина столешницы: 20 мм  
Материал ножки: Металл с накладками  
МДФ  
Материал вставки: ЛДСП, закаленное  
стекло  
Механизм трансформации: синхронный  
раздвижной, вставка «бабочка»,  
укладывается вручную

Мах нагрузка (кг): 30 кг  
Количество пакетов: 2  
Вес: 58,3 кг  
Объем: 0,159 м<sup>3</sup>

### Портофино СМ(ТД)-105.01.11(1) 1100



Белый глянец | Стекло белое (оптивайт)



Серое | Стекло серое матовое LUX

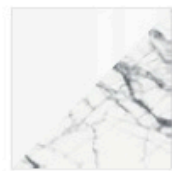

Белый глянец | Стекло глянцевое белый мрамор (оптивайт)

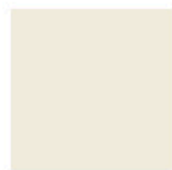

Бежевое | Стекло бежевое матовое LUX

**ТД-105.01.11**    **ТД-105.01.01**  
столешница    подстолье

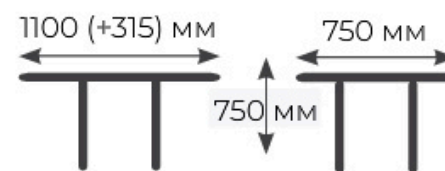

Стол раздвижной  
1100(1415)×750×750 мм

Материал столешницы: ЛДСП, закаленное стекло  
Толщина столешницы: 20 мм  
Материал ножки: МДФ  
Материал вставки: МДФ  
Механизм трансформации: синхронный раздвижной, вставка «бабочка», с механизмом поворота

Мах нагрузка (кг): 30 кг  
Количество пакетов: 2  
Вес: 40,7 кг  
Объем: 0,071 м<sup>3</sup>

### Портофино СМ(ТД)-105.02.11(1) 1300



Белый глянец | Стекло белое (оптивайт)



Серое | Стекло серое матовый LUX



Бежевое | Стекло бежевое матовое LUX

**ТД-105.02.11**    **ТД-105.01.01**  
столешница    подстолье

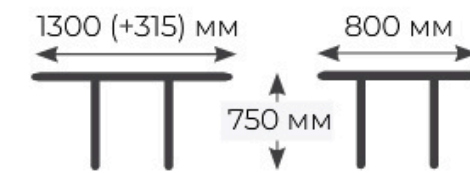

Стол раздвижной  
1300(1615)×800×750 мм

Материал столешницы: ЛДСП, закаленное стекло  
Толщина столешницы: 20 мм  
Материал ножки: МДФ  
Материал вставки: МДФ  
Механизм трансформации: синхронный раздвижной, вставка «бабочка», с механизмом поворота

Мах нагрузка (кг): 30 кг  
Количество пакетов: 2  
Вес: 45,2 кг  
Объем: 0,081 м<sup>3</sup>

## Мадейра Тип 1



Белый глянец |  
Ателье темный

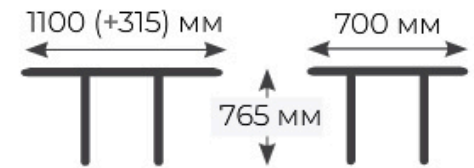

Стол раздвижной  
1100(1415)×700×765 мм

Материал столешницы: ЛДСП,  
закаленное стекло  
Толщина столешницы: 20 мм  
Материал ножки: ЛДСП, МДФ  
Материал вставки: ЛДСП  
Механизм трансформации: синхронный  
раздвижной, вставка «бабочка»,  
укладывается вручную

Мах нагрузка (кг): 30 кг  
Количество пакетов: 1  
Вес: 47 кг  
Объем: 0,082 м<sup>3</sup>

## Diamond тип 3



Белый муар |  
Белый глянец



Черный муар |  
Бунратти глянец



Черный муар |  
Ателье темный глянец



Стол раздвижной  
1000(1380)×1000×750 мм

Материал столешницы: ЛДСП, эмаль  
Толщина столешницы: 22мм  
Материал ножки: Металл  
Материал вставки: ЛДСП, эмаль  
Механизм трансформации: синхронный  
раздвижной, вставка «бабочка»,  
укладывается вручную

Мах нагрузка (кг): 15 кг  
Количество пакетов: 2  
Вес: 31,64 кг  
Объем: 0,072 м<sup>3</sup>

## Diamond тип 2



Белый муар |  
Белый глянец



Черный муар |  
Бунратти глянец



Черный муар |  
Ателье темный глянец

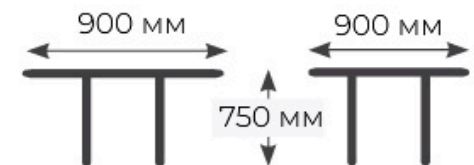

Стол  
900×900×750 мм

Материал столешницы: ЛДСП, Эмаль  
Толщина столешницы: 22 мм  
Материал ножки: Металл

Мах нагрузка (кг): 15 кг  
Количество пакетов: 2  
Вес: 17 кг  
Объем: 0,047 м<sup>3</sup>

### Мэдисон Тип 1

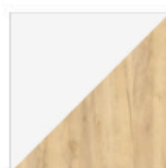

Белый муар |  
Дуб Крафт золотой



Белый муар | Белый

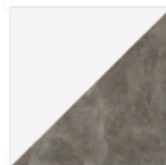

Белый муар | Ателье темный



Черный муар |  
Дуб Крафт золотой



Черный муар | Белый



Черный муар | Ателье темный



Стол обеденный  
1000(1315)×1000×750 мм

Материал столешницы: ЛДСП  
Толщина столешницы: 22 мм  
Материал ножки: Металл  
Материал вставки: ЛДСП  
Механизм трансформации: синхронный  
раздвижной, вставка «бабочка»,  
укладывается вручную

Мах нагрузка (кг): по  
центру - 20 кг,  
по краям - 10 кг  
Количество пакетов: 2  
Вес: 33 кг  
Объем: 0,09 м<sup>3</sup>

## Лиссабон Тип 1



Белый муар |  
Дуб Крафт золотой



Белый муар | Белый



Белый муар | Ателье темный



Черный муар | Дуб Крафт золотой



Черный муар | Белый

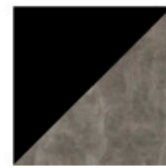

Черный муар | Ателье темный

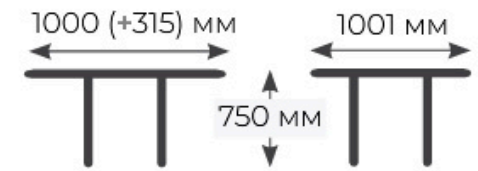

Стол обеденный  
1000(1315)×1001×750 мм

Материал столешницы: ЛДСП  
Толщина столешницы: 22 мм  
Материал ножки: Металл  
Материал вставки: ЛДСП  
Механизм трансформации: синхронный  
раздвижной, вставка «бабочка»,  
укладывается вручную

Мах нагрузка (кг): по  
центру - 20 кг,  
по краям - 10 кг  
Количество пакетов: 2  
Вес: 33 кг  
Объем: 0,09 м<sup>3</sup>

## Невада



Графит | Дуб Эврика



Графит | Эйприл



Черный матовый | Дуб Эврика



Черный матовый | Эйприл



Белый матовый | Дуб Эврика



Белый матовый | Эйприл



Стол  
1200×750×750 мм

Материал столешницы: ЛДСП  
Толщина столешницы: 32 мм  
Материал ножки: Металл

Мах нагрузка (кг): 50 кг  
Количество пакетов: 2  
Вес: 27,5 кг  
Объем: 0,07 м<sup>3</sup>

## Ройс тип 1

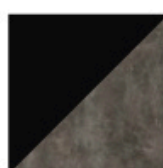

Черный муар | Ателье темное



Черный муар | Дуб крафт золотой



Черный муар | Белый

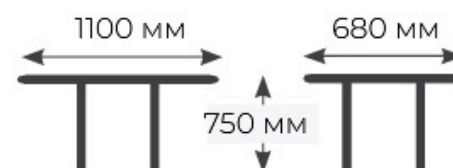

Стол обеденный  
1100×680×750 мм

Материал столешницы: ЛДСП  
Толщина столешницы: 22 мм  
Материал ножки: Металл

Мах нагрузка (кг): 60 кг  
Количество пакетов: 2  
Вес: 22,63 кг  
Объем: 0,088 м<sup>3</sup>

### Ройс тип 2



Черный муар | Ателье темное



Черный муар | Дуб крафт золотой



Черный муар | Белый

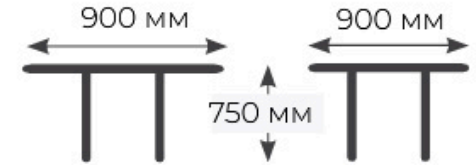

Стол обеденный  
900×900×750 мм

Материал столешницы: ЛДСП  
Толщина столешницы: 22 мм  
Материал ножки: Металл

Мах нагрузка (кг): 60 кг  
Количество пакетов: 2  
Вес: 19,9 кг  
Объем: 0,084 м<sup>3</sup>

### Слайд Тип 1



Черный муар | Дуб Крафт золотой



Белый матовый | Белый

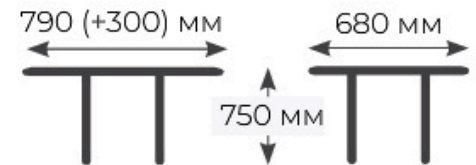

Стол раздвижной  
790(1090)×680×750 мм

Материал столешницы: ЛДСП  
Толщина столешницы: 16 мм  
Материал ножки: Металл  
Материал вставки: ЛДСП  
Механизм трансформации: раздвижной с торцевой вставкой

Мах нагрузка (кг): 20кг+5 кг торцевая вставка  
Количество пакетов: 1  
Вес: 19,6 кг  
Объем: 0,04 м<sup>3</sup>

### Слайд Тип 2



Черный муар | Дуб Крафт золотой



Белый матовый | Белый

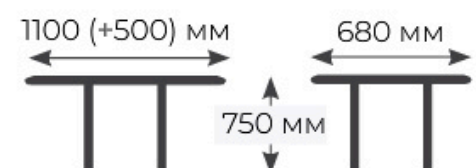

Стол раздвижной  
1100(1600)×680×750 мм

Материал столешницы: ЛДСП  
Толщина столешницы: 16 мм  
Материал ножки: Металл  
Материал вставки: ЛДСП  
Механизм трансформации: раздвижной с торцевой вставкой

Мах нагрузка (кг): 20кг+5 кг торцевая вставка  
Количество пакетов: 1  
Вес: 24,4 кг  
Объем: 0,05 м<sup>3</sup>

### Родос тип 1



Белый муар | Белый



Белый муар | Дуб сонома



Белый муар | Ателье темный



Черный муар | Белый



Черный муар | Дуб сонома



Черный муар | Ателье темный

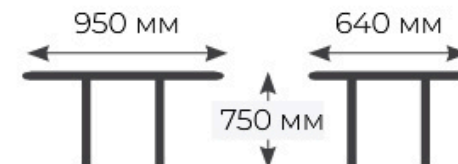

Стол обеденный  
950×640×750 мм

Материал столешницы: ЛДСП  
Толщина столешницы: 16 мм  
Материал ножки: Металл

Мах нагрузка (кг): 20кг  
Количество пакетов: 2  
Вес: 15,85 кг  
Объем: 0,033м<sup>3</sup>

## Родос тип 2



Белый муар | Белый



Белый муар | Дуб Крафт золотой



Белый муар | Ателье темный



Черный муар | Белый



Черный муар | Дуб Крафт золотой



Черный муар | Ателье темный

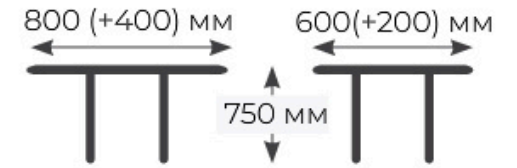

Стол раздвижной  
800(1200)х600(800)х750 мм

Материал столешницы: ЛДСП  
Толщина столешницы: 16 мм  
Материал ножки: Металл  
Механизм трансформации:  
поворотно-раскладной

Мах нагрузка (кг): 20кг  
(в сложенном виде), в  
разложенном по 7 кг на  
сторону  
Количество пакетов: 2  
Вес: 18,3 кг  
Объем: 0,034м<sup>3</sup>

## Даллас Тип 1



Черный |  
Дуб Крафт золотой

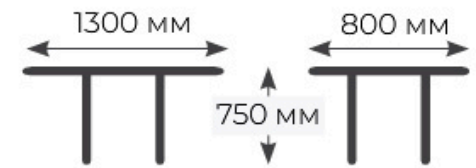

Стол  
1300×800×750 мм

Материал столешницы: ЛДСП  
Толщина столешницы: по центру 16 мм,  
по периметру 32 мм  
Материал ножки: Металл

Мах нагрузка (кг): 30кг  
Количество пакетов: 2  
Вес: 32,8 кг  
Объем: 0,11 м<sup>3</sup>

### Ванкувер Тип 1

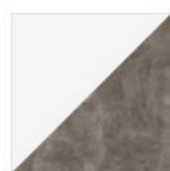

Белый | Ателье темный



Белый | Дуб сонома светлый



Дуб крафт золотой | Ателье темный



Стол раздвижной  
1504(2014)×910×750 мм

Материал столешницы: ЛДСП  
Толщина столешницы: 32 мм  
Материал ножки: ЛДСП  
Материал вставки: ЛДСП  
Механизм трансформации: синхронный раздвижной. вставка цельная укладывается вручную

Мах нагрузка (кг): по середине - 10 кг, по краям 10 кг  
Количество пакетов: 2  
Вес: 59 кг  
Объем: 0,132 м<sup>3</sup>

### Хьюстон Тип 3

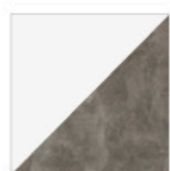

Белый | Ателье темный

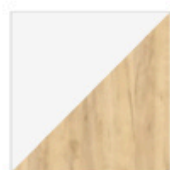

Белый | Дуб Крафт золотой



Дуб Вотан | Моод темный



Стол раздвижной  
790(1480)×790×760 мм

Материал столешницы: ЛДСП  
Толщина столешницы: 22 мм  
Материал ножки: ЛДСП  
Материал вставки: ЛДСП  
Механизм трансформации: раздвижной с торцовыми вставками, фанерные направляющие

Мах нагрузка (кг): по центру - 20 кг, по краям 6кг  
Количество пакетов: 1  
Вес: 31,75 кг  
Объем: 0,62 м<sup>3</sup>

## Хьюстон Тип 4



Белый | Ателье темный



Белый | Дуб Крафт золотой



Дуб Вотан | Моод темный

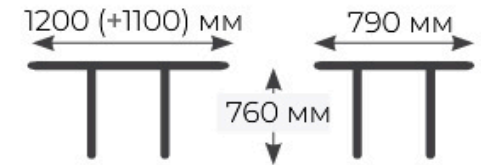

Стол раздвижной  
1200(2300)×790×760 мм

Материал столешницы: ЛДСП  
Толщина столешницы: 22 мм  
Материал ножки: ЛДСП  
Материал вставки: ЛДСП  
Механизм трансформации: раздвижной с торцовыми вставками, фанерные направляющие

Мах нагрузка (кг): по центру - 20 кг, по краям 6кг  
Количество пакетов: 1  
Вес: 44,65 кг  
Объем: 0,093 м<sup>3</sup>

## Промо Тип 1



Белый | Белый



Белый | Ателье темный



Белый | Дуб сонома светлый



Дуб крафт золотой | Ателье темный

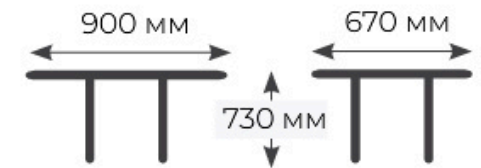

Стол обеденный  
900×670×730 мм

Материал столешницы: ЛДСП  
Толщина столешницы: 16 мм  
Материал ножки: ЛДСП

Мах нагрузка (кг): 20 кг  
Количество пакетов: 1  
Вес: 16 кг  
Объем: 0,038 м<sup>3</sup>

## Промо Тип 2



Белый | Белый



Белый | Ателье темный



Белый | Дуб сонома светлый



Дуб крафт золотой | Ателье темный



Стол обеденный  
1100×670×730 мм

Материал столешницы: ЛДСП  
Толщина столешницы: 16 мм  
Материал ножки: ЛДСП

Мах нагрузка (кг): 20кг  
Количество пакетов: 1  
Вес: 18,5 кг  
Объем: 0,046м<sup>3</sup>

## Промо Тип 3



Белый | Белый



Белый | Ателье темный



Белый | Дуб сонома светлый



Дуб крафт золотой | Ателье темный



Стол раздвижной  
900(1698)×670×750 мм

Материал столешницы: ЛДСП  
Толщина столешницы: 16 мм  
Материал ножки: ЛДСП  
Материал вставки: ЛДСП  
Механизм трансформации: раздвижной с торцовыми вставками, фанерные направляющие

Мах нагрузка (кг): по центру - 20 кг, по краям 6кг  
Количество пакетов: 1  
Вес: 24,85 кг  
Объем: 0,046 м<sup>3</sup>

## Промо Тип 4



Белый | Белый



Белый | Ателье темный



Белый | Дуб сонома светлый



Дуб крафт золотой | Ателье темный



Стол раздвижной  
1100(2098)×670×750 мм

Материал столешницы: ЛДСП  
Толщина столешницы: 16 мм  
Материал ножки: ЛДСП  
Материал вставки: ЛДСП  
Механизм трансформации: раздвижной с торцовыми вставками, фанерные направляющие

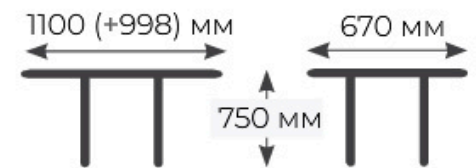

Мах нагрузка (кг): по центру - 20кг, по краям 6кг  
Количество пакетов: 1  
Вес: 28,55 кг  
Объем: 0,056 м<sup>3</sup>

### Стол-книжка Т1



Белый



Венге цаво | Дуб белфорт



Венге цаво | Венге цаво

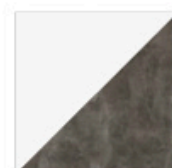

Белый | Ателье темный

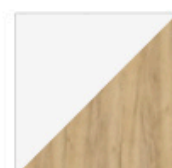

Белый | Дуб Крафт золотой



Антрацит | Дуб Крафт белый

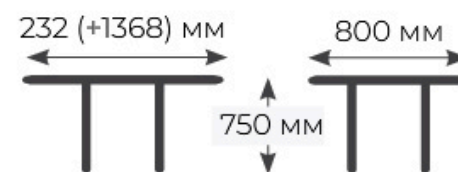

Стол раскладной  
232(916 | 1600)×800×750 мм

Материал столешницы: ЛДСП  
Толщина столешницы: 16 мм  
Материал ножки: ЛДСП  
Механизм трансформации: раскладной

Мах нагрузка (кг): 15кг  
Количество пакетов: 1  
Вес: 22кг  
Объем: 0,056 м³

## Стол-книжка Т2



Белый



Венге цаво | Дуб белфорт



Белый | Ателье темный



Белый | Дуб Крафт золотой



Антрацит | Дуб Крафт белый

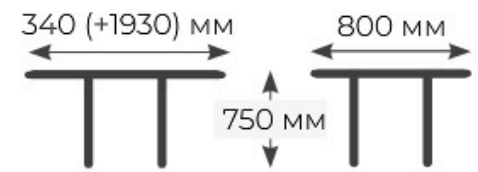

Стол раскладной  
340(990 | 1600 | 1670 | 2270)×800×750 мм

Материал столешницы: ЛДСП  
Толщина столешницы: 16 мм  
Материал ножки: ЛДСП  
Механизм трансформации: раскладной

Мах нагрузка (кг): 15кг  
Количество пакетов: 1  
Вес: 38кг  
Объем: 0,07 м<sup>3</sup>

### Люксембург Тип 3

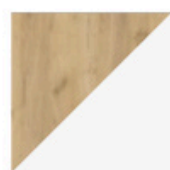

Дуб Крафт золотой | Белый



Дуб Крафт белый | Серый



Стол раздвижной  
1201(1581)×800×755 мм

Материал столешницы: ЛДСП  
Толщина столешницы: 16 мм  
Материал ножки: ЛДСП  
Материал вставки: ЛДСП  
Механизм трансформации: синхронный раздвижной, вставка цельная, укладывается вручную

Мах нагрузка (кг): 20 кг  
Количество пакетов: 2  
Вес: 39,7 кг  
Объем: 0,1 м<sup>3</sup>

### Гавана Тип 1



Дуб Крафт золотой | Черный

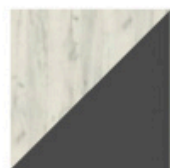

Дуб Крафт белый | Серый графит



Стол раздвижной  
1200(1515)×800×755 мм

Материал столешницы: ЛДСП  
Толщина столешницы: 32 мм  
Материал ножки: ЛДСП  
Материал вставки: ЛДСП  
Механизм трансформации: синхронный раздвижной, вставка цельная, укладывается вручную

Мах нагрузка (кг): 40 кг  
Количество пакетов: 1  
Вес: 39,8 кг  
Объем: 0,092 м<sup>3</sup>

## Детройт Тип 1

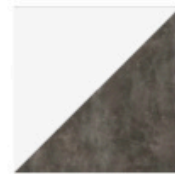

Белый | Ателье темный



Белый | Дуб Крафт золотой



Белый | Белый

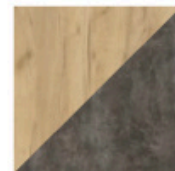

Дуб Крафт золотой | Ателье темный

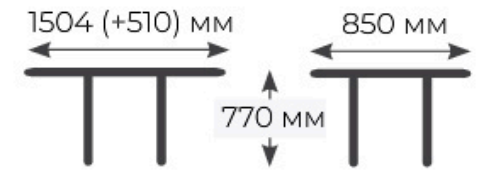

Стол раздвижной  
1504(2014)×850×770 мм

Материал столешницы: ЛДСП  
Толщина столешницы: 32 мм  
Материал ножки: ЛДСП  
Материал вставки: ЛДСП  
Механизм трансформации: синхронный  
раздвижной, вставка цельная,  
укладывается вручную

Мах нагрузка (кг): в  
собранном виде 20 кг  
Количество пакетов: 2  
Вес: 72,5 кг  
Объем: 0,125 м<sup>3</sup>

## Мюнхен Тип 2



Белый ясень | Ателье  
темный



Белый ясень | Дуб Сонома

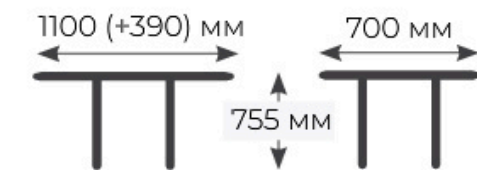

Стол раздвижной  
1100(1490)×700×755 мм

Материал столешницы: ЛДСП  
Толщина столешницы: 16 мм  
Материал ножки: ЛДСП  
Материал вставки: ЛДСП  
Механизм трансформации: синхронный  
раздвижной, вставка «бабочка»,  
укладывается вручную

Мах нагрузка (кг): 20 кг  
Количество пакетов: 1  
Вес: 37,1 кг  
Объем: 0,07 м<sup>3</sup>

## Райнер Тип 1

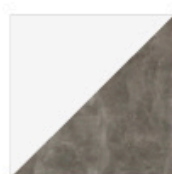

Белый | Ателье темный

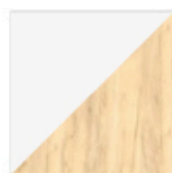

Белый | Дуб Крафт золотой



Стол обеденный  
1150×1150×770 мм

Материал столешницы: ЛДСП  
Толщина столешницы: 16 мм  
Материал ножки: МДФ  
Фурнитура: поворотный механизм  
(центральная часть вращается по  
часовой стрелке)

Мах нагрузка (кг): 30 кг  
(на центральную часть  
- 5 кг)  
Количество пакетов: 1  
Вес: 31,52 кг  
Объем: 0,064 м<sup>3</sup>

## Анкона Тип 1



Белый | Белый



Белый | Ателье темный



Белый | Дуб Крафт золотой



Стол обеденный  
650×650×770 мм

Материал столешницы: ЛДСП  
Толщина столешницы: 16 мм  
Материал ножки: ЛДСП

Мах нагрузка (кг): 30 кг  
Количество пакетов: 1  
Вес: 10,6 кг  
Объем: 0,02 м<sup>3</sup>

## Орландо Тип 1 Исп.2

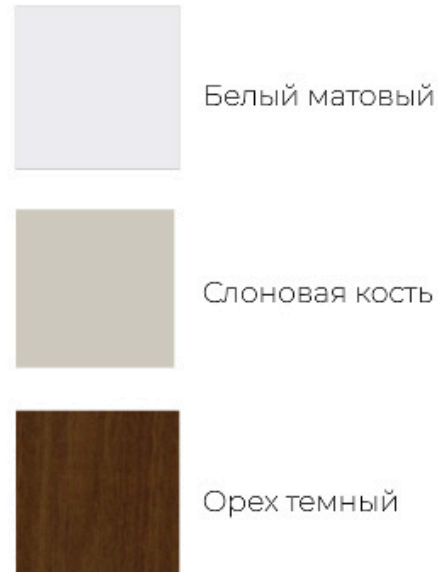

Стол раздвижной  
900(1300)×900×755 мм

Материал столешницы: МДФ, шпон дуба  
Толщина столешницы: 18 мм  
Материал ножки: Массив бука, МДФ  
Материал вставки: МДФ, шпон дуба  
Механизм трансформации: синхронный раздвижной, вставка «бабочка», укладывается вручную

Мах нагрузка (кг): 20 кг  
Количество пакетов: 2  
Вес: 32кг  
Объем: 0,13 м<sup>3</sup>

## Валенсия

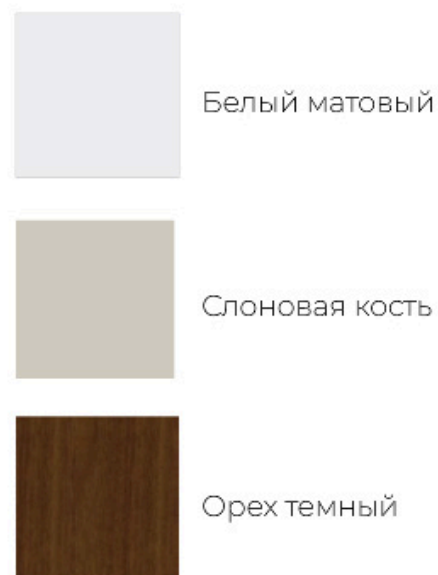

Стол раздвижной  
1250(1650)×800×750 мм

Материал столешницы: МДФ, шпон дуба  
Толщина столешницы: 16 мм  
Материал ножки: Массив бука, ЛДСП  
Материал вставки: МДФ, шпон дуба  
Механизм трансформации: синхронный раздвижной, вставка цельная, укладывается вручную

Мах нагрузка (кг): 20 кг  
Количество пакетов: 2  
Вес: 39,5 кг  
Объем: 0,26 м<sup>3</sup>

### Гранд



Confetti Blue

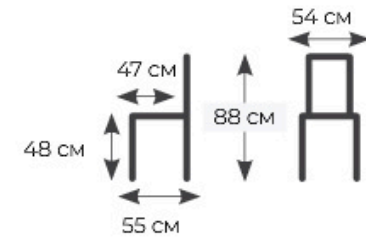

Стул  
540×550×880 мм

Материал сиденья: велюр Confetti,  
микровелюр Wellmart  
Материал ножек: металл

Мах.нагрузка: 100 кг  
Количество пакетов: 2  
Вес (каркас+сиденье):  
К1К- 7,6 кг, К2- 7,8 кг, К3- 8кг,  
К4- 7,85 кг

### Калипсо



Wellmart Dark Beige

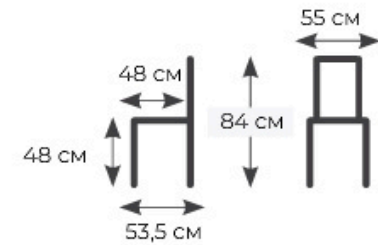

Стул  
550×535×840 мм

Материал сиденья: велюр Confetti,  
микровелюр Wellmart  
Материал ножек: металл

Мах.нагрузка: 100 кг  
Количество пакетов: 2  
Вес (каркас+сиденье):  
К1К- 7 кг, К2- 7,3 кг, К3- 7,5 кг,  
К4- 7,35 кг

### Стенли

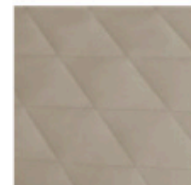

Confetti Smoke

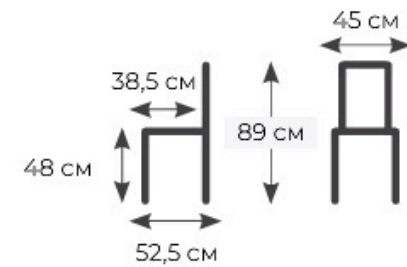

Стул  
450×525×890 мм

Материал сиденья: велюр Confetti,  
микровелюр Wellmart  
Материал ножек: металл

Мах.нагрузка: 100 кг  
Количество пакетов: 2  
Вес (каркас+сиденье):  
К1С- 5,35 кг, К2- 5,65 кг, К3- 5,85  
кг, К4- 5,7 кг

### Аспен



Confetti Izumrud

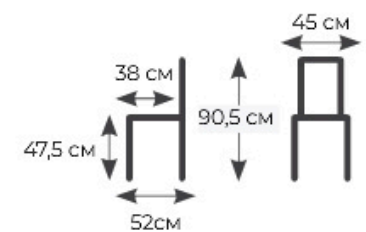

Стул  
450×520×905 мм

Материал сиденья: велюр Confetti,  
микровелюр Wellmart  
Материал ножек: металл

Мах.нагрузка: 100 кг  
Количество пакетов: 2  
Вес (каркас+сиденье):  
К1С- 5,3 кг, К2- 5,5 кг, К3- 5,7 кг,  
К4- 5,55 кг

### Ричи

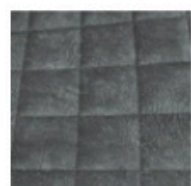

Wellmart Graphite

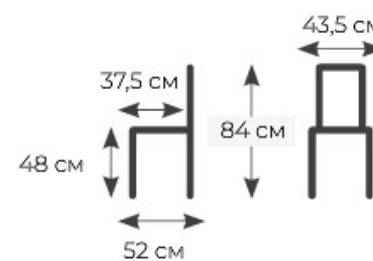

Стул  
435×520×840 мм

Материал сиденья: велюр Confetti,  
микровелюр Wellmart  
Материал ножек: металл

Мах.нагрузка: 100 кг  
Количество пакетов: 2  
Вес (каркас+сиденье):  
К1С- 5 кг, К2- 5,3 кг, К3- 5,5 кг,  
К4- 5,35 кг

### Шерри

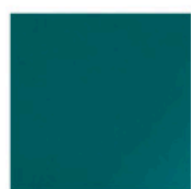

Confetti Izumrud

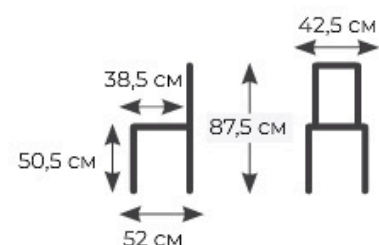

Стул  
425×520×875 мм

Материал сиденья: велюр Confetti,  
микровелюр Wellmart  
Материал ножек: металл

Мах.нагрузка: 100 кг  
Количество пакетов: 2  
Вес (каркас+сиденье):  
К1С- 5,6 кг, К2- 5,9 кг, К3- 6,1  
кг, К4- 5,95 кг

### Оливер



Confetti Izumrud

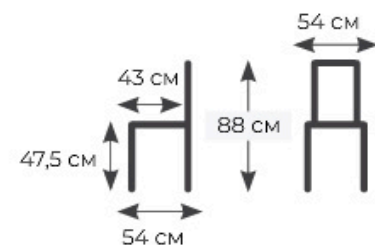

Стул  
540×540×880 мм

Материал сиденья: велюр Confetti,  
микровелюр Wellmart  
Материал ножек: металл

Мах.нагрузка: 100 кг  
Количество пакетов: 2  
Вес (каркас+сиденье):  
К1С- 6,15 кг, К2- 6,45 кг,  
К3- 6,65 кг, К4- 6,5 кг

### Хьюго



Confetti Smoke

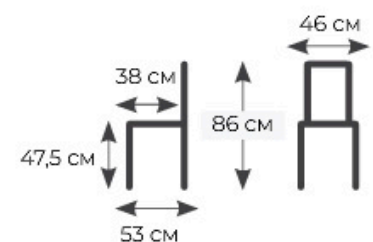

Стул  
460×530×860 мм

Материал сиденья: велюр Confetti,  
микровелюр Wellmart  
Материал ножек: металл

Мах.нагрузка: 100 кг  
Количество пакетов: 2  
Вес (каркас+сиденье):  
К1С- 5,35 кг, К2- 5,65 кг,  
К3- 5,85 кг, К4- 5,7 кг

### Фэнди

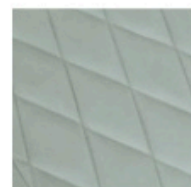

Confetti Silver

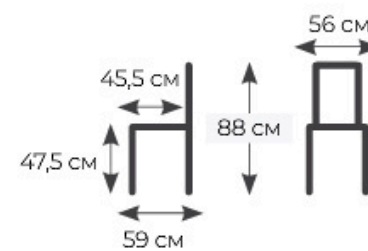

Стул  
560×590×880 мм

Материал сиденья: велюр Confetti,  
микровелюр Wellmart  
Материал ножек: металл

Мах.нагрузка: 100 кг  
Количество пакетов: 2  
Вес (каркас+сиденье):  
К1С- 4,45 кг, К2- 4,75 кг  
К3- 4,95 кг, К4- 4,8 кг

### Марвел Исп.2

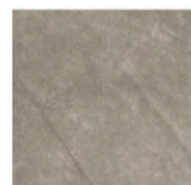

Wellmart Dark Beige

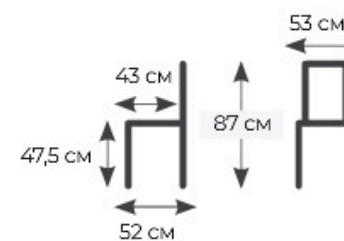

Стул  
530×520×870 мм

Материал сиденья: велюр Confetti,  
микровелюр Wellmart  
Материал ножек: металл

Мах.нагрузка: 100 кг  
Количество пакетов: 2  
Вес (каркас+сиденье):  
К1С- 6,15 кг, К2- 6,45 кг,  
К3- 6,65 кг, К4- 6,5 кг

### Тейлор Исп.2

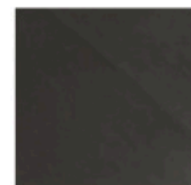

Confetti Stone

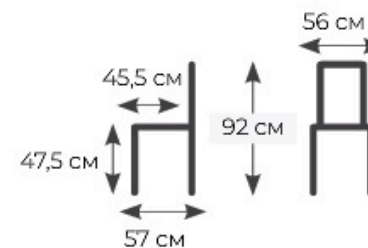

Стул  
560×570×920 мм

Материал сиденья: велюр Confetti,  
микровелюр Wellmart  
Материал ножек: металл

Мах.нагрузка: 100 кг  
Количество пакетов: 2  
Вес (каркас+сиденье):  
К1С- 6,58 кг, К2- 6,88 кг  
К3- 7,08 кг, К4- 6,93 кг

### BOSTON



Велюр V002 бургундия

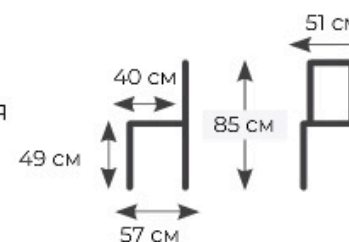

Стул  
510×570×850 мм

Материал сиденья: велюр  
Материал ножек: металл

Мах.нагрузка: 120 кг  
Количество пакетов: 2  
Вес: 5,53 кг  
Объем: 0,12 м<sup>3</sup>

## OSCAR

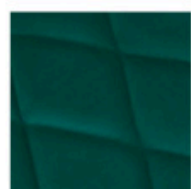

Велюр L006  
бирюзовый

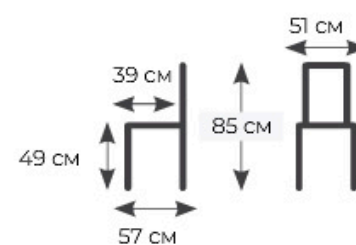

Стул  
510×570×850 мм

Материал сиденья: велюр  
Материал ножек: металл

Мах.нагрузка: 120 кг  
Количество пакетов: 2  
Вес: 5,41 кг  
Объем: 0,12 м<sup>3</sup>

## Франк ДП 2-17

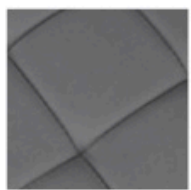

Микровелюр  
серый

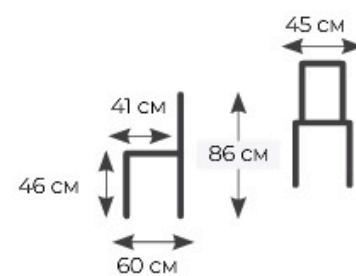

Стул  
450×600×860 мм

Материал сиденья: микровелюр,  
кожзам  
Материал ножек: металл

Мах.нагрузка: 110 кг  
Количество пакетов: 2  
Вес: 6,7 кг  
Объем: 0,09 м<sup>3</sup>

### Франк ДП 2-30



Микровелюр  
Catania Ivory

Стул  
450×600×920 мм

Материал сиденья: микровелюр  
Catania, микровелюр Madera  
Материал ножек: металл

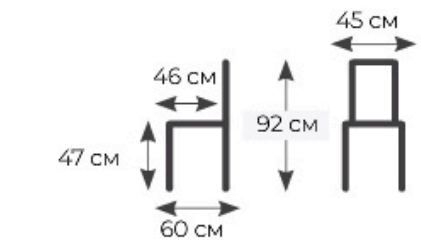

Мах.нагрузка: 110 кг  
Количество пакетов: 2  
Вес: 7 кг  
Объем: 0,11 м<sup>3</sup>

### Бруно



Кожзам Бежевый

Стул  
конус 490×470×870 мм  
паук 490×510×870 мм

Материал сиденья: кожзам  
Материал ножек: металл

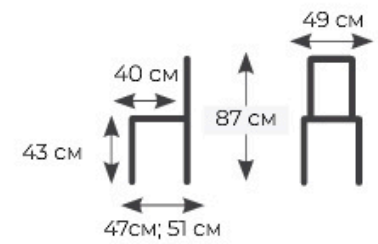

Мах.нагрузка: 100 кг  
Количество пакетов: 2  
Вес (конус): 5,1 кг  
Объем (конус): 0,2 м<sup>3</sup>  
Вес (паук): 5,3 кг  
Объем (конус): 0,21 м<sup>3</sup>

## Чили-ромб

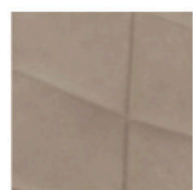

Велюр DREAM Beige  
(бежевый)

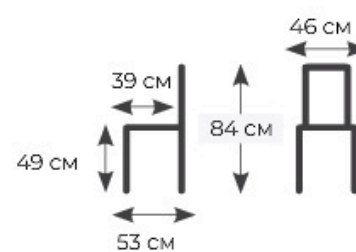

Стул  
460×530×840 мм

Материал сиденья: велюр  
Материал ножек: металл

Мах.нагрузка: 100 кг  
Количество пакетов: 1  
Вес: 5,5 кг  
Объем: 0,05 м<sup>3</sup>

## Шато

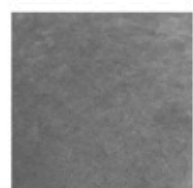

Велюр DREAM Grey  
(серый)

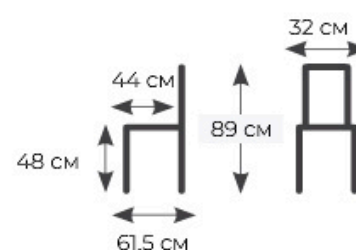

Стул  
585×615×890 мм

Материал сиденья: велюр  
Материал ножек: металл

Мах.нагрузка: 120 кг  
Количество пакетов: 2  
Вес: 7,13 кг  
Объем: 0,194 м<sup>3</sup>

## Амели

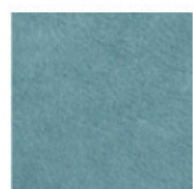

Велюр DREAM Mint  
(бирюзовый)

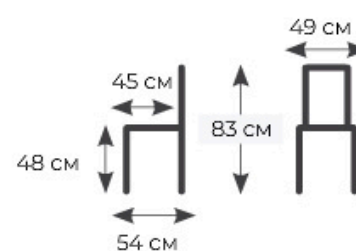

Стул  
500×540×830 мм

Материал сиденья: велюр  
Материал ножек: металл

Мах.нагрузка: 120 кг  
Количество пакетов: 2  
Вес: 8,13 кг  
Объем: 0,117 м<sup>3</sup>

## Капри Исп. 2

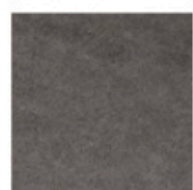

Велюр DREAM Stone  
(серо-коричневый)

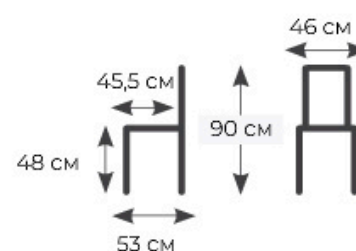

Стул  
465×530×900 мм

Материал сиденья: велюр  
Материал ножек: металл

Мах.нагрузка: 120 кг  
Количество пакетов: 2  
Вес: 7,63 кг  
Объем: 0,117 м<sup>3</sup>

### Рони



Микровелюр BREN DY  
Creame

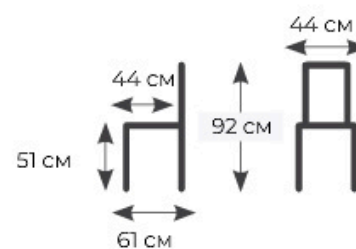

Стул  
450×610×920 мм

Материал сиденья: микровелюр  
Материал ножек: металл

Мах.нагрузка: 100 кг  
Количество пакетов: 1  
Вес: 6,8 кг  
Объем: 0,093 м<sup>3</sup>

### Матэо



Микровелюр BREN DY  
Graphite

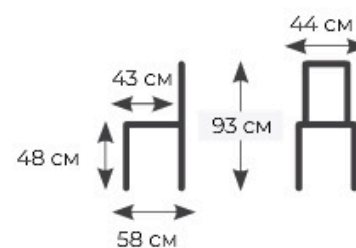

Стул  
480×580×930 мм

Материал сиденья: микровелюр  
Материал ножек: металл

Мах.нагрузка: 100 кг  
Количество пакетов: 1  
Вес: 7,1 кг  
Объем: 0,158 м<sup>3</sup>

### София Т6



Велюр D012  
светло-серый

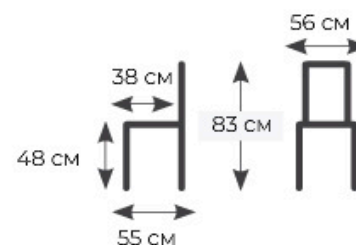

Стул  
560×550×830 мм

Материал сиденья: велюр  
Материал ножек: металл

Мах.нагрузка: 120 кг  
Количество пакетов: 2  
Вес: 7,9 кг  
Объем: 0,2 м<sup>3</sup>

### Верона Т6



Велюр D002 бежевый

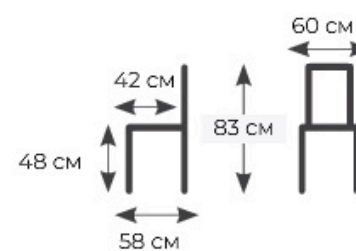

Стул  
600×580×830 мм

Материал сиденья: велюр  
Материал ножек: металл

Мах.нагрузка: 120 кг  
Количество пакетов: 2  
Вес: 9,1 кг  
Объем: 0,2 м<sup>3</sup>

### Chester T6

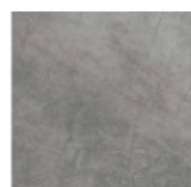

Велюр V004  
светло-серый

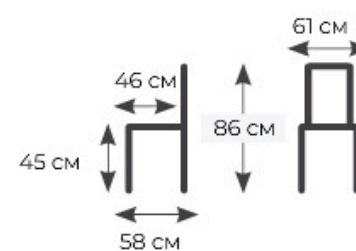

Стул  
610×580×860 мм

Материал сиденья: велюр  
Материал ножек: металл

Мах.нагрузка: 120 кг  
Количество пакетов: 2  
Вес: 8,2 кг  
Объем: 0,2 м<sup>3</sup>

### Комфорт-М



Велюр DREAM Mint  
(бирюзовый)

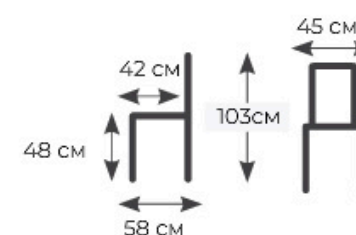

Стул  
450×580×1030 мм

Материал сиденья: кожзам,  
велюр  
Материал ножек: Хром, Эмаль

Мах.нагрузка: 100 кг  
Количество пакетов: 2  
Вес: 6,69 кг  
Объем: 0,084 м<sup>3</sup>

### Кредо



Микровелюр Боска  
24 Серый



к/з Бежевый

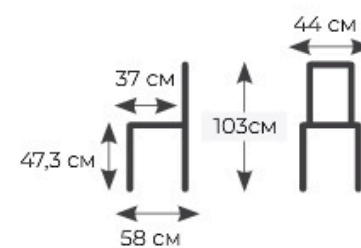

Стул  
440×580×1030 мм

Материал сиденья: кожзам,  
микровелюр  
Материал ножек: Сталь

Мах.нагрузка: 100 кг  
Количество пакетов: 2  
Вес: 5,22 кг  
Объем: 0,08 м<sup>3</sup>

### Хлоя-М



Кожзам бежевый 276

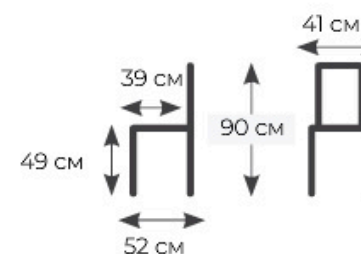

Стул  
410×520×900 мм

Материал сиденья: кожзам  
Материал ножек: никель

Мах.нагрузка: 100 кг  
Количество пакетов: 2  
Вес: 3,875 кг  
Объем: 0,057 м<sup>3</sup>

### Гонконг 2



№208 Велюр  
Jersey cream

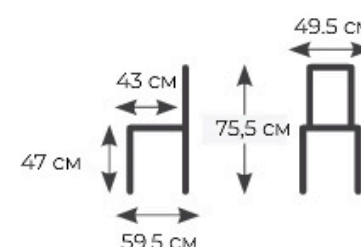

Стул  
495×595×755 мм

Материал сиденья: микровелюр,  
шенилл  
Материал ножек: массив бука

Мах.нагрузка: 100 кг  
Количество пакетов: 2  
Вес: 6,4 кг  
Объем: 0,063 м<sup>3</sup>

### Техас 1



№219 Велюр Jersey  
graphite

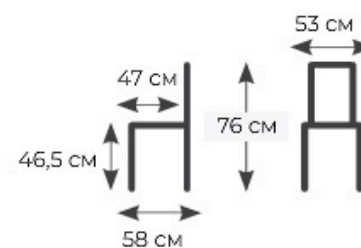

Стул  
530×560×760 мм

Материал сиденья: микровелюр,  
шенилл, кожзам  
Материал ножек: массив бука

Мах.нагрузка: 100 кг  
Количество пакетов: 2  
Вес: 9 кг  
Объем: 0,032 м<sup>3</sup>

## Сириус



Микровелюр  
№123 Confetti silver |  
№121 Mix shades grey

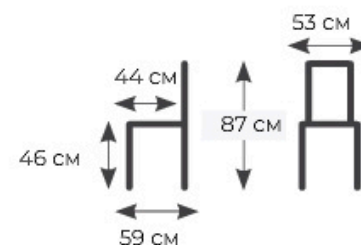

Стул  
530×590×870 мм

Материал сиденья: микровелюр  
Confetti | микровелюр Mix  
Материал ножек: массив бука

Мах.нагрузка: 100 кг  
Количество пакетов: 2  
Вес: 8,5 кг  
Объем: 0,136 м<sup>3</sup>

## Толедо

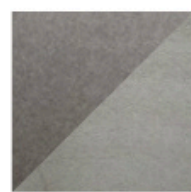

Микровелюр | Шенилл  
№226 Jersey Mocco |  
№221 Estetica  
moonstone

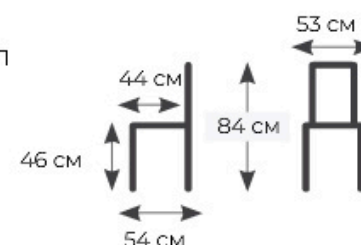

Стул  
530×540×840 мм

Материал сиденья: микровелюр  
Jersey | шенилл Estetica  
Материал ножек: массив бука

Мах.нагрузка: 100 кг  
Количество пакетов: 2  
Вес: 8,5 кг  
Объем: 0,136 м<sup>3</sup>

## Сити 3

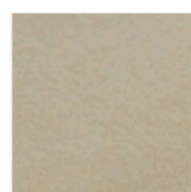

Ткань 108

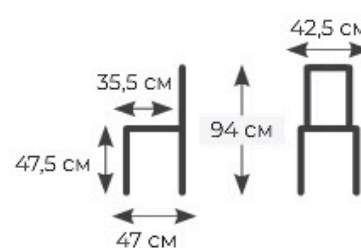

Стул  
425×470×940 мм

Материал сиденья: Рогожка  
Материал ножек: Массив бука

Мах.нагрузка: 100 кг  
Количество пакетов: 2  
Вес: 4,3 кг  
Объем: 0,061 м<sup>3</sup>

## Лион 2



Ткань 108

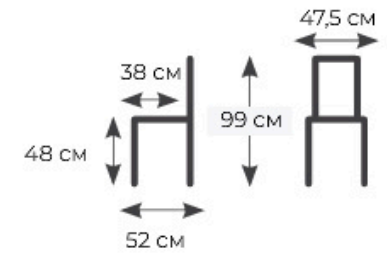

Стул  
475×520×990 мм

Материал сиденья: Рогожка  
Материал ножек: Массив бука

Мах.нагрузка: 100 кг  
Количество пакетов: 2  
Вес: 6,3 кг  
Объем: 0,074 м<sup>3</sup>

## Орлеан

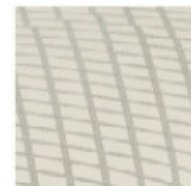

Ткань 205

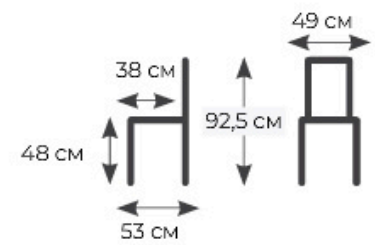

Стул  
490×530×925 мм

Материал сиденья: Жаккард  
Материал ножек: Массив бука

Мах.нагрузка: 100 кг  
Количество пакетов: 1  
Вес: 6,5 кг  
Объем: 0,06 м<sup>3</sup>

## Ника тип 3



Белый матовый



Венге

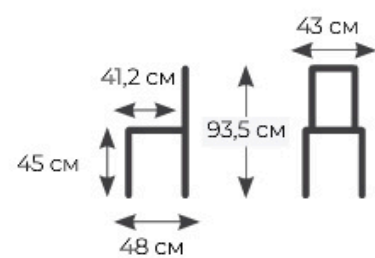

Стул  
430×480×935 мм

Материал сиденья: МДФ  
Материал ножек: Массив бука

Мах.нагрузка: 100 кг  
Количество пакетов: 1  
Вес: 6,5 кг  
Объем: 0,036 м<sup>3</sup>

## Ткани и каркасы

Варианты исполнения обивки стульев: Аспен, Гранд, Калипсо, Марвел исп.2, Стенли, Шерри, Ричи, Оливер, Тейлор исп.2, Хьюго, Фэнди.

### Велюр Confetti



Confetti Smoke



Confetti Stone



Confetti Silver



Confetti Blue



Confetti  
Izumrud

### Микровелюр Wellmart



Wellmart Dark  
Beige



Wellmart Silver

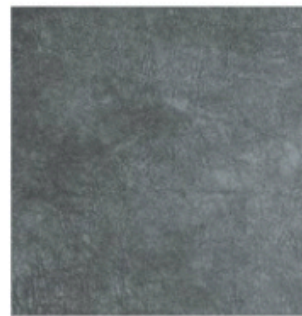

Wellmart  
Graphite

### Каркас K1K, K1C



### Каркас K2



### Каркас K3



### Каркас K4



Варианты исполнения обивки стульев: BOSTON.

### Велюр



V002  
бургундия

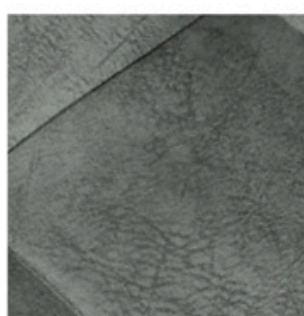

V003  
темно-серый



V004  
светло-серый



V005  
светло-  
бежевый

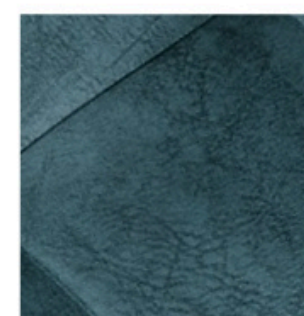

V006  
бирюзовый

**Каркас конус T2**

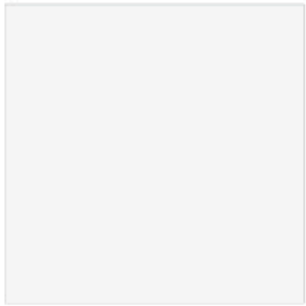

Белый муар



Черный муар

Варианты исполнения стульев: OSCAR.

**Велюр**

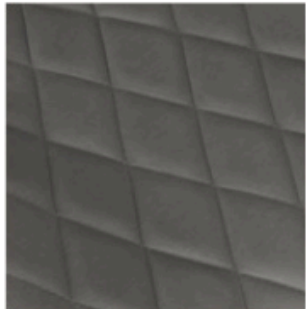

L002  
серо-бежевый

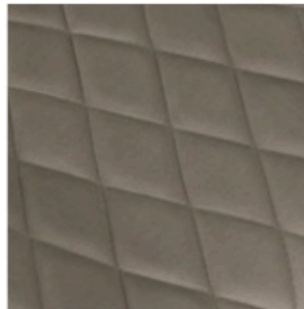

L003 бежевый



L005  
синий

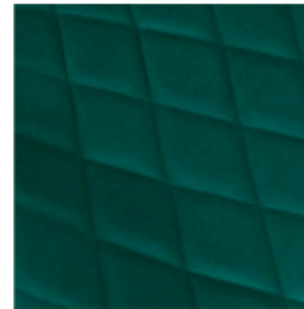

L006  
бирюзовый

**Каркас конус T2**

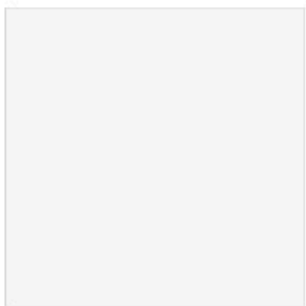

Белый муар



Черный муар

Варианты исполнения стульев: Франк ДП 2-17.

**Микровелюр**



Бежевый

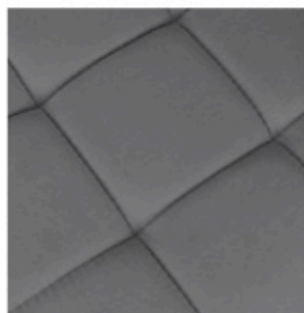

Серый

**Кожзам**

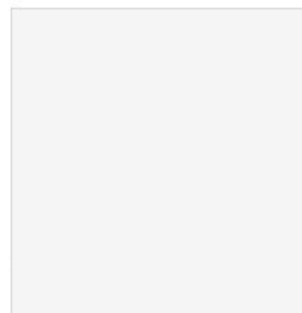

Белый

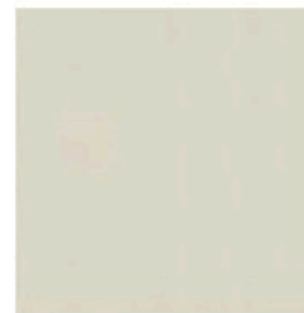

Бежевый



Серый

**Каркас конус**

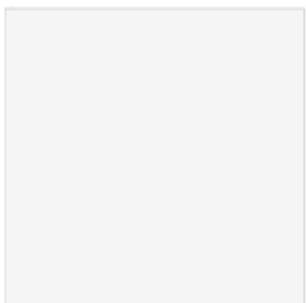

Белый матовый

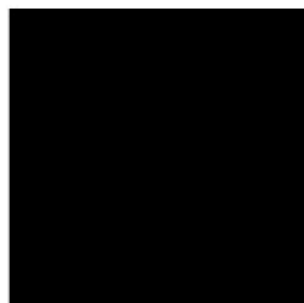

Черный  
матовый



Капучино  
матовый



Графит

**Каркас паук**

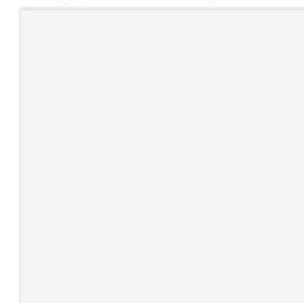

Белый матовый



Черный  
матовый

Варианты исполнения стульев: Франк ДП 2-30.

**Микровелюр**



Madera  
Aquamarine



Catania Ivory

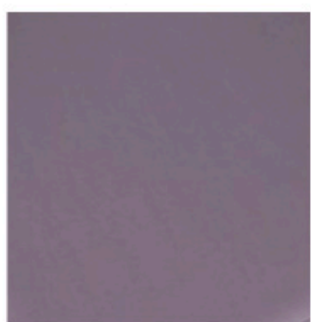

Catania  
Lavender



Catania Silver

**Каркас конус**

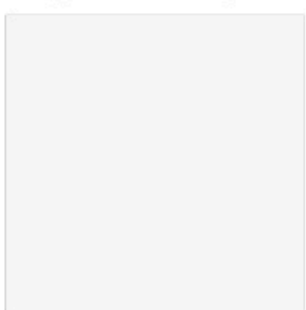

Белый матовый

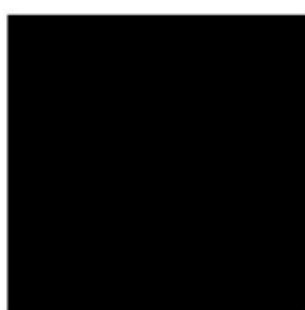

Черный  
матовый

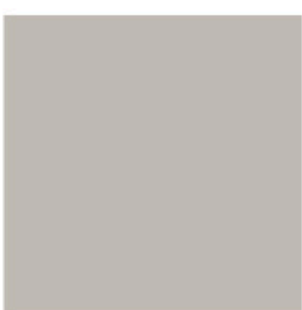

Капучино  
матовый



Графит

**Каркас паук**

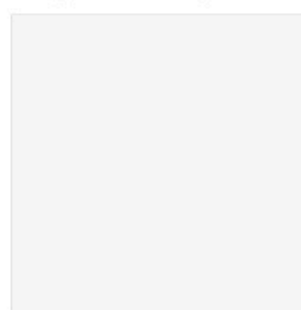

Белый матовый



Черный  
матовый

Варианты исполнения стульев: Бруно.

**Кожзам**

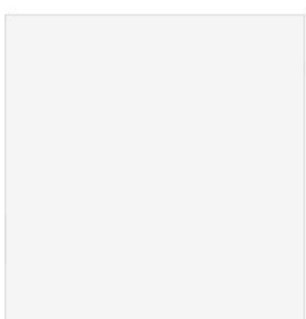

Белый



Бежевый



Серый

**Каркас конус T3**

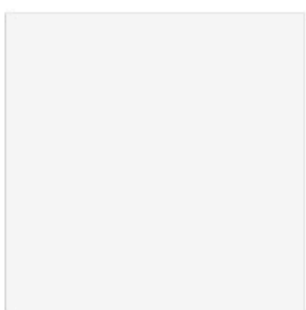

Белый муар



Черный муар  
матовый

**Каркас паук T2**

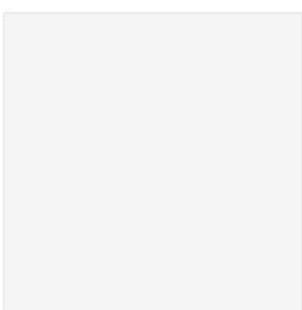

Белый муар



Бежевый муар



Черный муар  
матовый

Варианты исполнения стульев: Чили-ромб.

**Велюр**



Лофт  
молочный

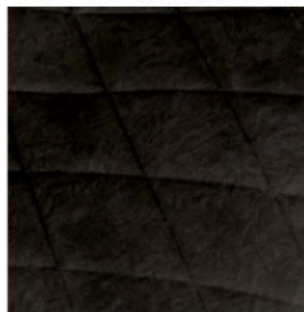

Лофт  
коричневый

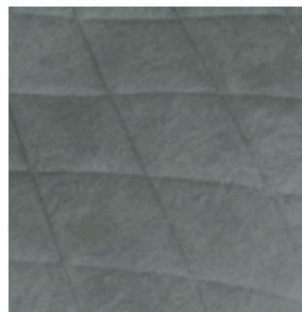

Лофт серый

**Велюр DREAM**

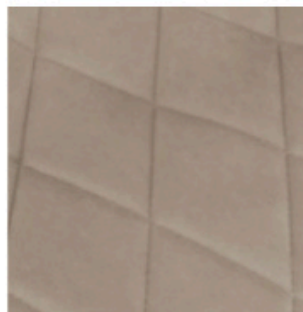

DREAM Beige  
(бежевый)



DREAM Grafite  
(темно-серый)\*

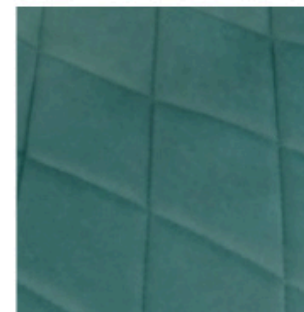

DREAM Mint  
(бирюзовый)\*

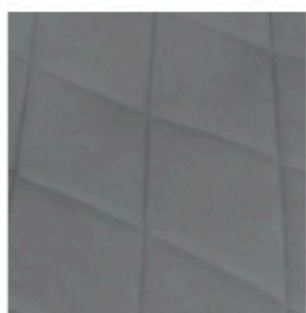

DREAM Grey  
(серый)

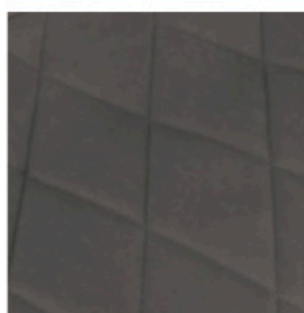

DREAM Stone  
(серо-  
коричневый)

**Каркас конус**

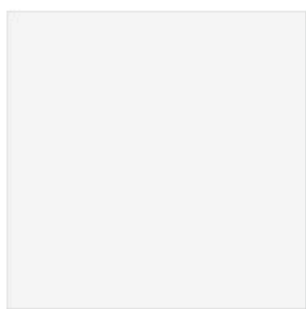

Эмаль Белый  
матовый



Эмаль Черный  
муар

\* возможно сочетание только с Эмаль черный муар

Варианты исполнения стульев: Шато, Амели, Капри Исп.2.

**Велюр DREAM**

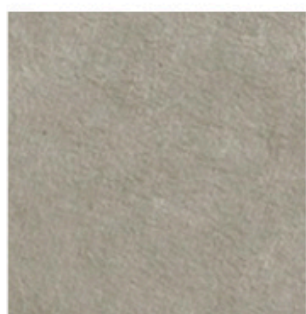

DREAM Beige  
(бежевый)



DREAM Grafite  
(темно-серый)

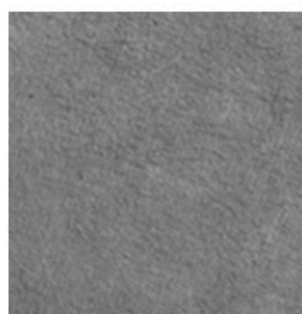

DREAM Grey  
(серый)



DREAM Mint  
(бирюзовый)  
DREAM



Stone (серо-  
коричневый)

### Каркас конус

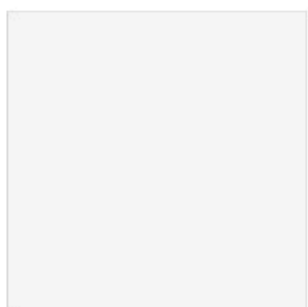

Белый муар

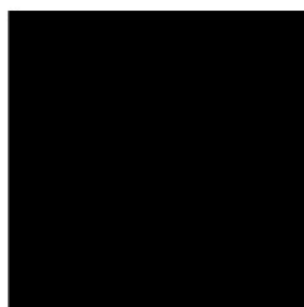

Черный муар

Варианты исполнения стульев: Рони, Матэо.

### Микровелюр BREN DY



BRENDY  
Creame

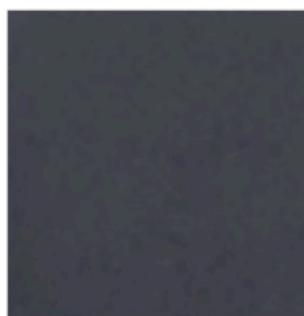

BRENDY  
Graphite



BRENDY Grey

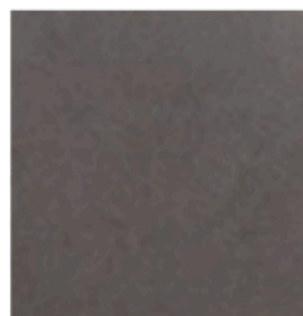

BRENDY Latte

### Каркас

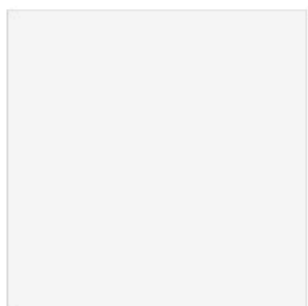

Белый муар



Черный муар

Варианты исполнения стульев: София Т6, Верона Т6.

### Велюр



D002 бежевый



D006  
бирюзовый



D007 пыльно-  
голубой



D012 светло-  
серый

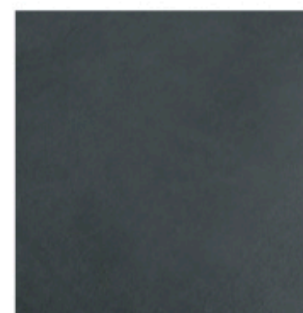

D016 темно-  
серый

Варианты исполнения стульев: Chester T6.

**Велюр**



V003 темно-серый



V004 светло-серый



V005 светло-бежевый

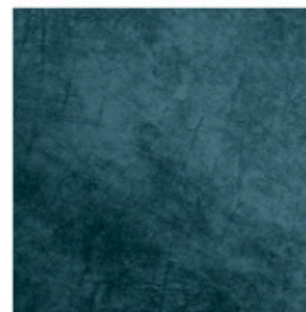

V006 бирюзовый

**Каркас T6**



Черный муар



Белый муар

Варианты исполнения обивки стульев: Комфорт-М.

**Кожзам**



белый аллигатор 218



бежевый аллигатор 218 (белый перламутр)

**Велюр DREAM**



DREAM Beige (бежевый)

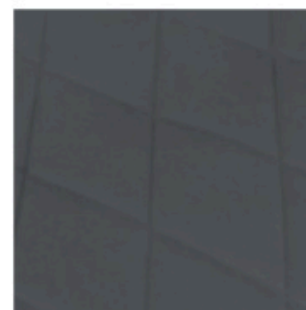

DREAM Grafit (темно-серый)



DREAM Mint (бирюзовый)

**Каркас Комфорт-М, никель**



Хром



Эмаль бриллиант

Варианты исполнения обивки стульев: Хлоя-М\*.

**Кожзам**



Коричневый  
Santorini-0429\*



Бежевый 276

**Каркас никель**



Хром



Эмаль  
бриллиант

\* возможно сочетание только с Эмаль бриллиант

Варианты исполнения обивки стульев: Кредо.

**Кожзам**



к/з Белый\*\*



к/з Бежевый \*\*\*



к/з  
Коричневый\*\*\*\*

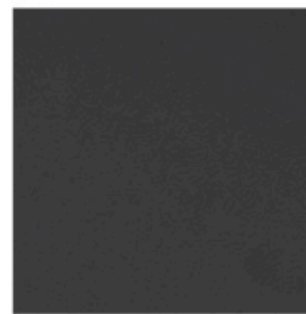

к/з Черный\*

**Микровелюр\***



Боска 09  
Горчичный



Боска 12  
Изумруд



Боска 24  
Серый



Боска 26  
Темно-серый

**Каркас Кредо**



Хром



Черный  
муар

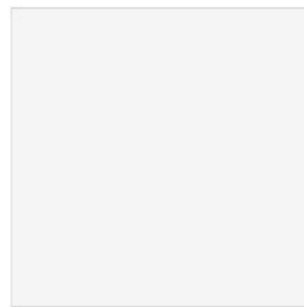

Белый  
муар

\* только для каркасов Черный муар, Белый муар, к/з Черный только для Черный муар

\*\* только для каркаса Хром, Белый муар

\*\*\* только для каркаса Хром, Черный муар

\*\*\*\* только для каркаса Хром

Варианты исполнения обивки стульев: Гонконг 2.

**Микровелюр Jersey**



№210 silver

№208 cream

№219 graphite

Варианты исполнения обивки стульев: Техас Т1.

**Микровелюр Jersey**

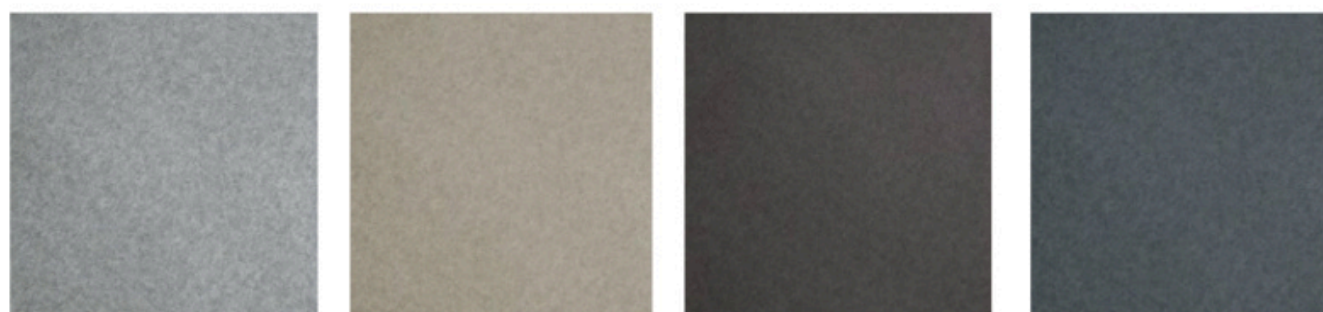

№210 silver

№208 cream

№209 stone

№219 graphite

**Каркас Гонконг 2, Техас Т1**



Белый матовый

Черное дерево

Графит

Варианты исполнения обивки стульев: Толедо.

**Микровелюр Jersey**



№206 Jersey  
malahit



№207 Jersey  
Dusty blue



№226 Jersey  
Mocco



№208 Jersey  
cream

**Шенилл Estetica**

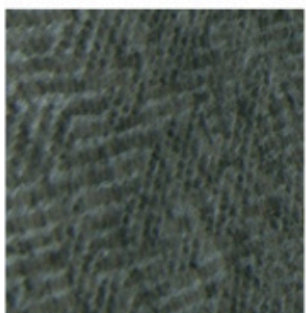

№222 Estetica  
malahit



№223 Estetica  
dusty blue



№221 Estetica  
moonstone



№220 Estetica  
vanilla

Варианты исполнения обивки стульев: Сириус.

**Микровелюр Confetti**



№122 Confetti  
smoke

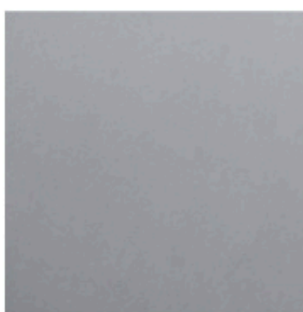

№123 Confetti  
silver

**Микровелюр Mix**



№120 Mix pastel  
beige



№121 Mix shades  
grey

**Каркас Сириус, Толедо**

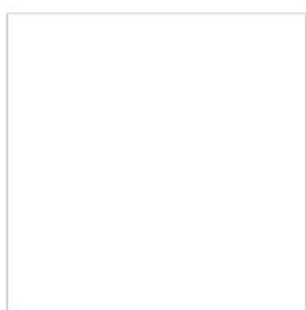

Белый матовый

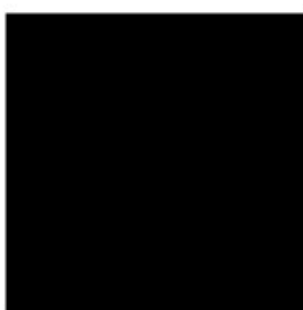

Черное дерево



Графит

Варианты исполнения стульев: Ника тип 3.

**Каркас массив бука**

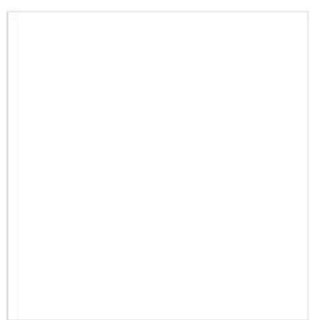

Белый матовый



Венге

Варианты исполнения обивки стульев: Сити 3.

**Рогожка**



№108



№110

**Каркас массив бука**

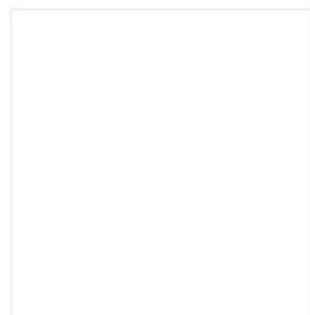

Белый матовый



Слоновая кость

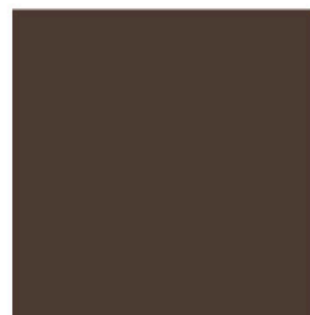

Орех темный

Варианты исполнения обивки стульев: Лион 2.

**Рогожка**



№108



№110

**Каркас массив бука**

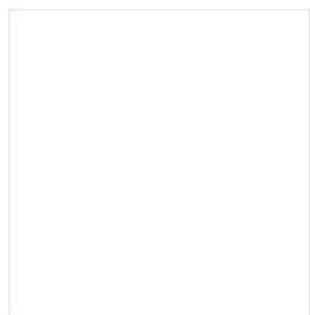

Белый матовый



Слоновая кость



Орех темный

Варианты исполнения обивки стульев: Орлеан.

**Жаккард**



№ 205

**Каркас массив бука**



Слоновая кость

## Лондон



Дуб сонома трюфель | велюр серый

Скамья угловая  
со спальным местом  
1960×1190×500×820 мм

Спальное место  
1760×925 мм

Универсальный - левый | правый

Материал сиденья: Велюр;  
Материал каркаса: ЛДСП  
Мах нагрузка (кг): 75 кг  
Размер короба: 968×452×352 мм  
Количество пакетов: 4  
Вес: 111,05 кг  
Объем: 0,507 м<sup>3</sup>

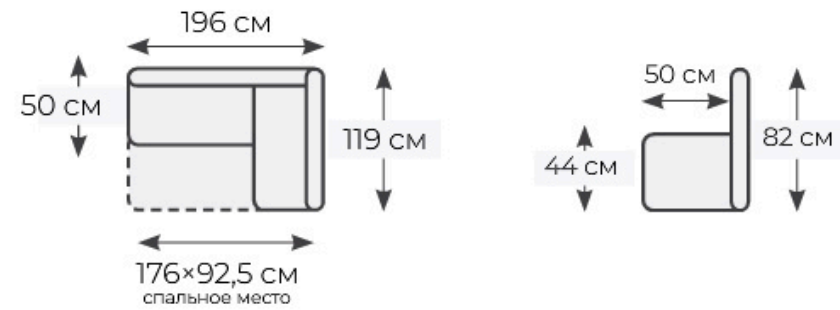

## Лондон Исп 2



Дуб сонома трюфель | микровелюр Wellmart Dark Beige  
Дуб сонома трюфель | микровелюр Wellmart Graphite  
Дуб сонома трюфель | микровелюр Wellmart Latte  
Дуб сонома трюфель | микровелюр Wellmart Silver

Скамья угловая  
со спальным местом  
1910×1180×500×820 мм

Спальное место  
1750×875 мм

Универсальный - левый | правый

Материал сиденья: Микровелюр  
Материал каркаса: ЛДСП  
Мах нагрузка (кг): 75 кг  
Размер короба: 958×458×352 мм  
Количество пакетов: 3  
Вес: 98 кг  
Объем: 0,518 м<sup>3</sup>

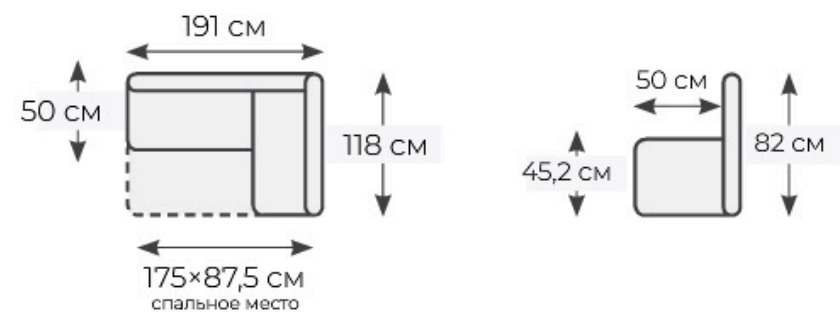

## Форест



Дуб сонома трюфель | козам бежевый  
 Дуб сонома трюфель | козам коричневый  
 Дуб Крафт белый | Велюр серый

Скамья угловая  
 со спальным местом  
 1940×1140×565×820 мм

Спальное место  
 1750×840 мм

Универсальный - левый | правый

Материал сиденья: Велюр; козам  
 Материал каркаса: ЛДСП  
 Мах нагрузка (кг): 75 кг  
 Размер короба: 928×442×352 мм

Количество пакетов: 4  
 Вес: 107,28 кг  
 Объем: 0,447 м<sup>3</sup>

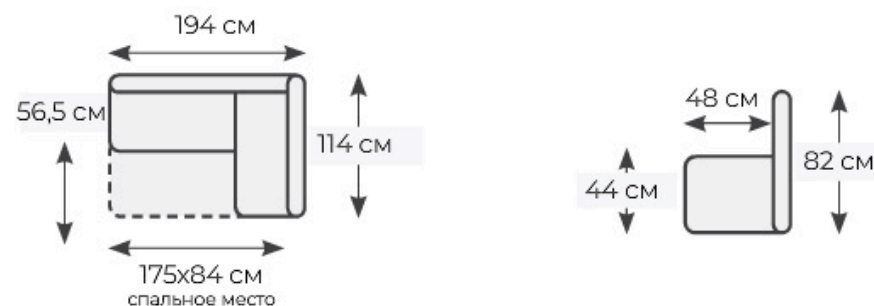

## Домино Исп.2



Кашемир крем  
 Кашемир коричневый  
 Кожзам темный | Ткань светлая  
 Кожзам Светло-коричневый | Велюр Мокко светлый  
 Кожзам Серый | Велюр Серый

Скамья угловая  
 со спальным местом  
 1910×1180×820 мм

Спальное место  
 1750×875 мм

Универсальный - левый | правый

Материал сиденья: Кожзам | велюр,  
 козам | рогожка, козам  
 Материал каркаса: ЛДСП  
 Мах нагрузка (кг): 75 кг  
 Размер короба: 958×458×352 мм

Количество пакетов: 3  
 Вес :102,4 кг  
 Объем: 0,495 м<sup>3</sup>

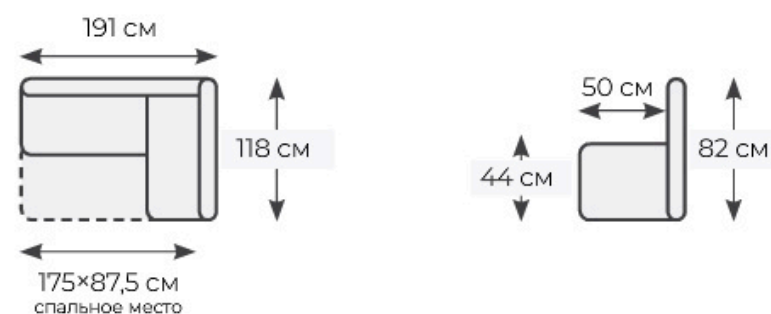

## Оскар Исп.2



Кожзам темный | ткань светлая  
Микровелюр Wellmart Dark Beige | Latte  
Микровелюр Wellmart Silver | Graphite

Скамья угловая  
1490×1050×820 мм  
Универсальный - левый | правый

Материал сиденья: Кожзам | рогожка, микровелюр  
Материал каркаса: ЛДСП  
Мах нагрузка (кг): 75 кг  
Размер короба: 848×408×352мм | 848×408×352мм  
Количество пакетов: 3  
Вес: 58,8кг  
Объем: 0,275 м<sup>3</sup>

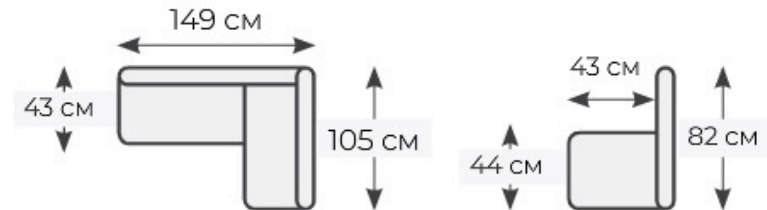

## Форест



Дуб сонома трюфель | кожзам бежевый  
Дуб сонома трюфель | кожзам коричневый  
Дуб Крафт белый | Велюр серый

Скамья прямая  
1644×615×800 мм

Материал сиденья: Кожзам, велюр  
Материал каркаса: ЛДСП  
Мах нагрузка (кг): 75 кг  
Размер короба: 776×442×352 мм | 776×442×352 мм  
Количество пакетов: 3  
Вес: 65,18кг  
Объем: 0,227 м<sup>3</sup>

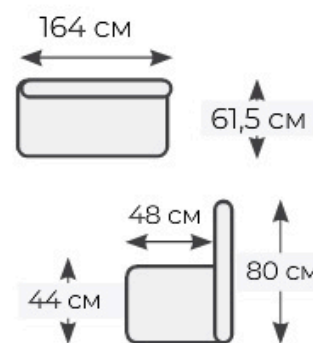

## Домино Исп.2



Кожзам светлый | ткань светлая  
 Кожзам Серый | Велюр Серый  
 Кожзам Светло-коричневый | Велюр Мокко светлый

Скамья прямая  
 1510×580×820 мм

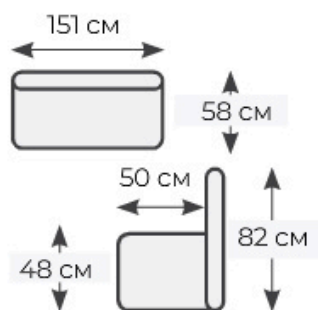

Материал сиденья: Рогожка | искусственная кожа, кожзам/велюр  
 Материал каркаса: ЛДСП  
 Мах нагрузка (кг): 75 кг  
 Размер короба: 726×372×352 мм  
 Количество пакетов: 1  
 Вес: 43,4 кг  
 Объем: 0,244 м³

## Ганновер



Дуб Сонома трюфель | Рогожка Carpi  
 Бежевая

Скамья угловая  
 1600×1100×380×805 мм

Табурет  
 330×330×470 мм

Стол обеденный  
 1104×704×750 мм

Универсальный - левый | правый

Скамья угловая  
 Материал сиденья: Рогожка  
 Материал каркаса: ЛДСП  
 Мах нагрузка (кг): 90 кг  
 Размер короба: 1020×360×128 мм | 890×360×128 мм  
 Количество пакетов: 3  
 Вес: 50,5 кг  
 Объем: 0,2 м³

Табурет  
 Материал сиденья: Рогожка  
 Материал каркаса: ЛДСП  
 Мах нагрузка (кг): 90 кг  
 Количество пакетов: 1  
 Вес: 6,85 кг  
 Объем: 0,02 м³

Стол  
 Материал каркаса: ЛДСП  
 Толщина столешницы: 16 мм  
 Мах нагрузка (кг): 20 кг  
 Количество пакетов: 1  
 Вес: 19,42 кг  
 Объем: 0,05 м³

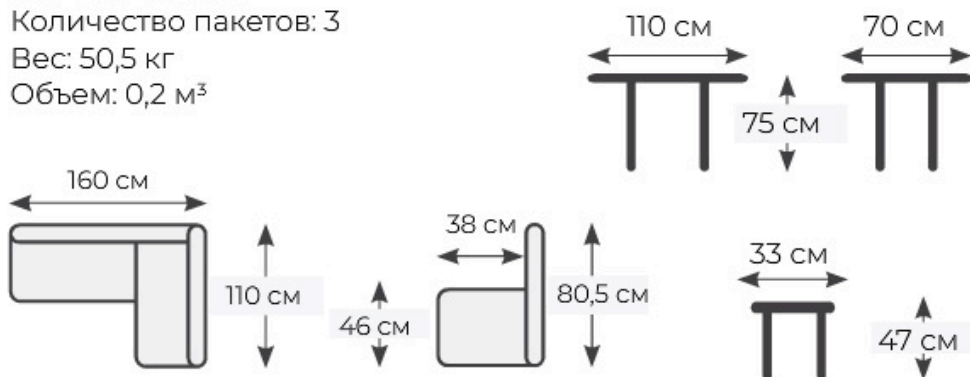

## Дублин

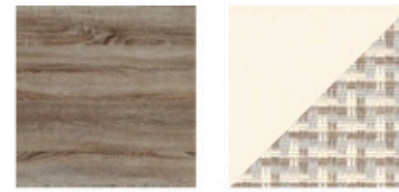

Дуб Сонома трюфель | Кожзам светлый, ткань светлая

Скамья  
1575×1175×790 мм

Табурет  
320×320×440 мм  
Стол раздвижной  
1100(1400)×600×740 мм

Универсальный - левый | правый  
Скамья угловая  
Материал сиденья: Рогожка |  
искусственная кожа  
Материал каркаса: ЛДСП  
Мах нагрузка (кг): 90 кг  
Количество пакетов: 3  
Вес: 46,1 кг  
Объем: 0,173 м<sup>3</sup>

Табурет  
Материал сиденья: Рогожка |  
искусственная кожа  
Материал каркаса: ЛДСП  
Мах нагрузка (кг): 90 кг  
Количество пакетов: 1  
Вес: 5,5кг  
Объем: 0,018 м<sup>3</sup>

Стол раздвижной  
Материал каркаса: ЛДСП  
Толщина столешницы: 22 мм  
Мах нагрузка (кг): 20 кг  
Количество пакетов: 1  
Вес: 26 кг  
Объем: 0,052 м<sup>3</sup>

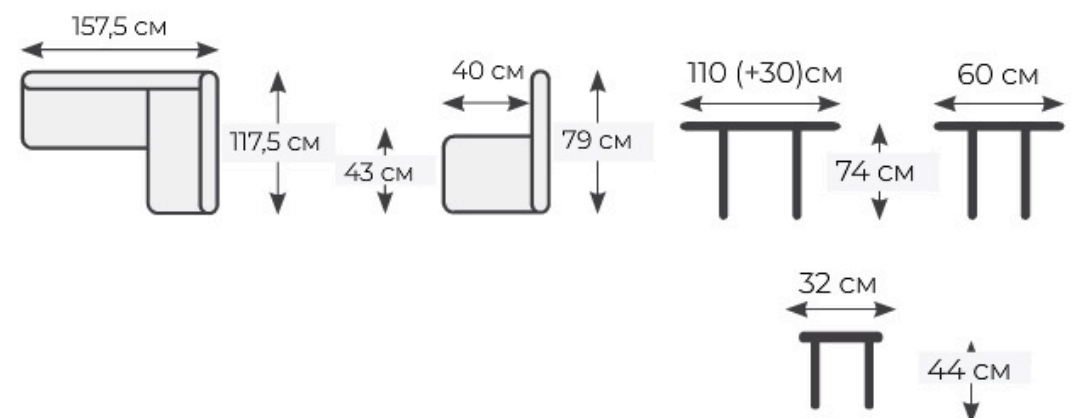

## Барселона



Дуб Сонома трюфель | микровелюр Duna Brilliant  
Дуб Сонома трюфель | микровелюр Duna Stone  
Дуб Крафт белый | микровелюр Duna Steel

Угловая скамья  
1600×1200×800 мм

Стол  
1100×600×730 мм

Табурет  
330×330×430 мм

Универсальный - левый | правый

Угловая скамья  
Материал сиденья: Микровелюр  
Материал каркаса: ЛДСП  
Размер короба: 640×314×128 мм |  
1040×314×128 мм  
Мах нагрузка (кг): 90 кг  
Количество пакетов: 4  
Вес: 71,74 кг  
Объем: 0,224 м<sup>3</sup>

Табурет  
Материал сиденья: Кожзам,  
микровелюр  
Материал каркаса: ЛДСП  
Мах нагрузка (кг): 90 кг

Стол  
Материал каркаса: ЛДСП  
Толщина столешницы: 16 мм  
Мах нагрузка (кг): 20 кг

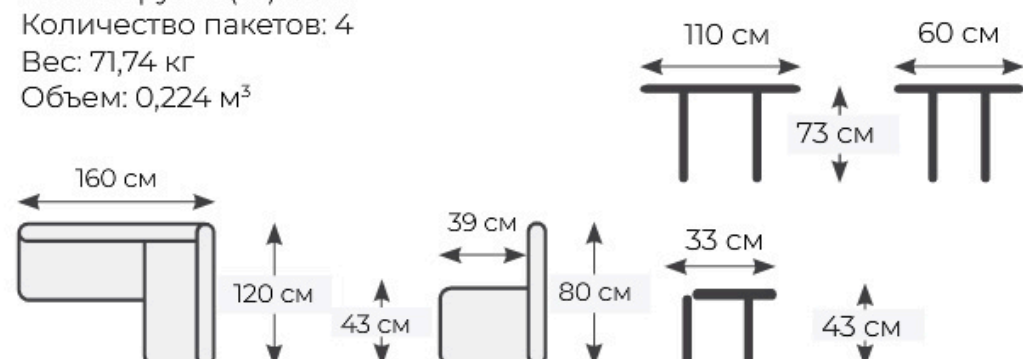

# Альфа



Венге цаво | Белый кожзам  
Ателье темный | Белый кожзам  
Дуб Крафт золотой | Белый кожзам  
Дуб Крафт белый | Антрацит | Велюр серый

Угловая скамья  
1534×1134×840 мм

Стол  
1000×600×740 мм

Табурет  
330×330×450 мм

Универсальный - левый | правый

Угловая скамья  
Материал сиденья: Кожзам, велюр  
Материал каркаса: ЛДСП  
Мах нагрузка (кг): 75 кг  
Количество пакетов: 4  
Вес: 79 кг  
Объем: 0,301 м³

Табурет  
Материал сиденья: Кожзам, велюр  
Материал каркаса: ЛДСП  
Мах нагрузка (кг): 75 кг

Стол  
Материал каркаса: ЛДСП  
Тощина столешницы: 16 мм  
Мах нагрузка (кг): 15 кг

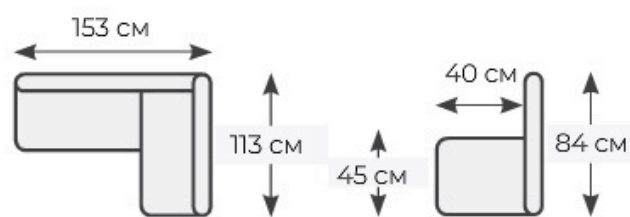

## Техас исп. 1



Дуб Сонома | Экокожа белая  
 Дуб Сонома трюфель | Экокожа белая  
 Венге | Экокожа белая  
 Ателье темный | Экокожа белая  
 Дуб Сонома | Экокожа бежевая  
 Дуб Сонома трюфель | Экокожа бежевая  
 Венге | Экокожа бежевая  
 Ателье темный | Экокожа бежевая  
 Дуб Сонома | Экокожа коричневая  
 Дуб Сонома трюфель | Экокожа коричневая  
 Венге | Экокожа коричневая  
 Ателье темный | Экокожа коричневая

Угловая скамья  
 1532×1132×800 мм

Стол  
 1000×600×730 мм

Табурет  
 330×330×430 мм

Универсальный - левый | правый

Табурет  
 Материал сиденья: Экокожа,  
 велюр  
 Материал каркаса: ЛДСП  
 Мах нагрузка (кг): 75 кг

Угловая скамья  
 Материал сиденья: Экокожа,  
 велюр  
 Материал каркаса: ЛДСП  
 Размер короба: 886×252×160 мм |  
 486×252×160 мм  
 Мах нагрузка (кг): 75 кг  
 Количество пакетов: 2  
 Вес: 64,35 кг  
 Объем: 0,273 м³

Стол  
 Материал каркаса: ЛДСП  
 Толщина столешницы: 16 мм  
 Мах нагрузка (кг): 15 кг

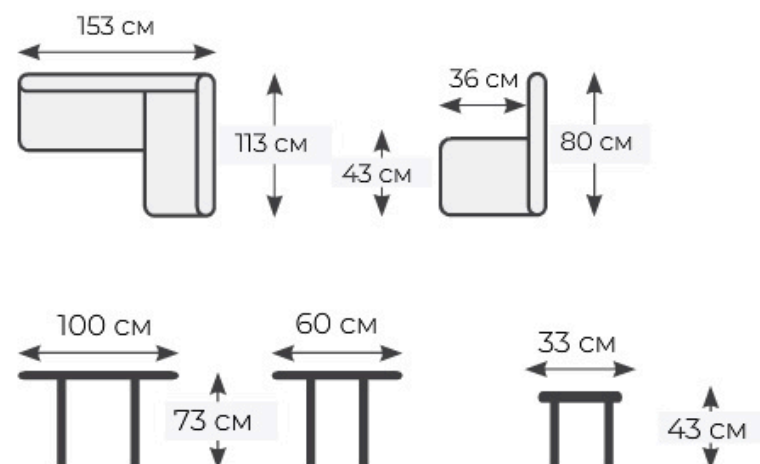

## Техас исп.2



Дуб Сонома | Кашемир крем  
Дуб Сонома трюфель | Кашемир крем  
Венге | Кашемир крем  
Дуб Сонома | Кашемир коричневый  
Дуб Сонома трюфель | Кашемир коричневый  
Венге | Кашемир коричневый

Угловая скамья  
1532×1132×800 мм

Стол  
1000×600×730 мм

Табурет  
330×330×430 мм

Универсальный - левый | правый

Табурет  
Материал сиденья: Кашемир,  
велюр  
Материал каркаса: ЛДСП  
Мах нагрузка (кг): 75 кг

Угловая скамья  
Материал сиденья: Кашемир,  
велюр  
Материал каркаса: ЛДСП  
Размер короба: 886×252×160,  
486×252×160  
Мах нагрузка (кг): 75 кг  
Количество пакетов: 2  
Вес: 64,35 кг  
Объем: 0,273 м<sup>3</sup>

Стол  
Материал каркаса: ЛДСП  
Толщина столешницы: 16 мм  
Мах нагрузка (кг): 15 кг

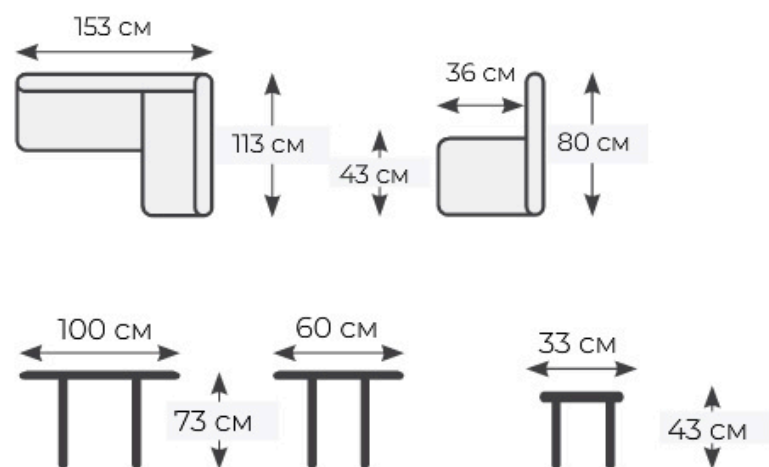

## Флорида



Дуб Крафт золотой | микровелюр Wellmart Latte  
 Дуб Сонома трюфель | микровелюр Wellmart Dark Beige  
 Дуб Крафт белый | микровелюр Wellmart Silver

Угловая скамья  
 1558×1078×850 мм  
 Стол  
 1100×650×730 мм

Табурет  
 330×330×430 мм  
 Универсальный - левый | правый

Табурет  
 Материал сиденья: Микровелюр  
 Материал каркаса: ЛДСП  
 Мах нагрузка (кг): 90 кг

Угловая скамья  
 Материал сиденья: Микровелюр  
 Материал каркаса: ЛДСП  
 Размер короба:  
 469×350×128мм | 1010×350×128 мм  
 Мах нагрузка (кг): 90 кг  
 Количество пакетов: 3  
 Вес: 72 кг  
 Объем: 0,24 м<sup>3</sup>

Стол  
 Материал каркаса: ЛДСП  
 Толщина столешницы: 16 мм  
 Мах нагрузка (кг): 20 кг

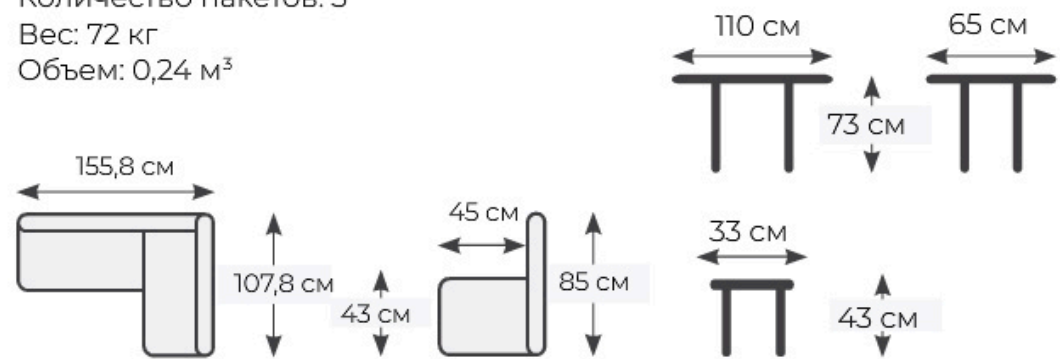

## Рио



Дуб Крафт золотой | микровелюр Duna Stone  
 Дуб Крафт белый | микровелюр Duna Steel

Угловая скамья  
 1530×1080×850 мм  
 Стол  
 1050×600×776 мм

Табурет  
 320×320×440 мм  
 Универсальный - левый | правый

Табурет  
 Материал сиденья: Микровелюр  
 Материал каркаса: ЛДСП  
 Мах нагрузка (кг): 90 кг

Угловая скамья  
 Материал сиденья: Микровелюр  
 Материал каркаса: ЛДСП  
 Размер короба:  
 514×270×128 мм | 964×270×128 мм  
 Мах нагрузка (кг): 90 кг  
 Количество пакетов: 3  
 Вес: 58 кг  
 Объем: 0,17 м<sup>3</sup>

Стол  
 Материал каркаса: ЛДСП  
 Толщина столешницы: 16 мм  
 Мах нагрузка (кг): 20 кг

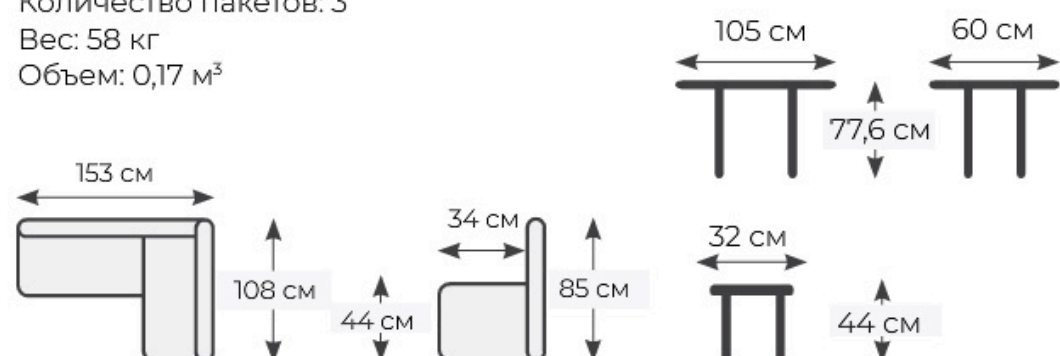

## Обеденная группа Тип 1

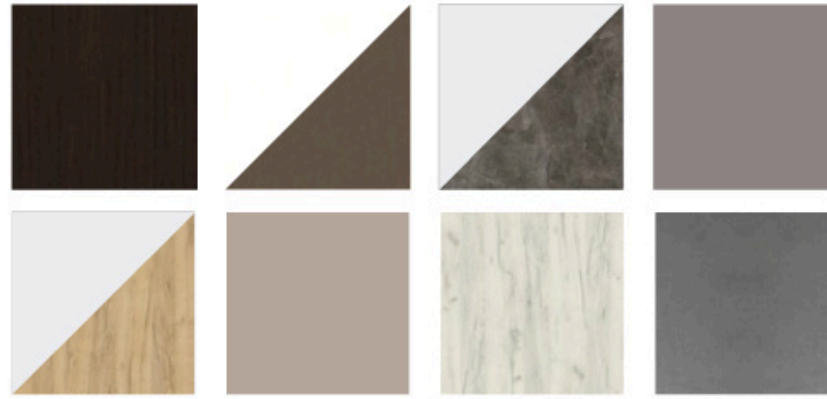

Венге | санчо | коричневый  
Белый | Ателье темный | Искусственная замша Stone  
Белый | Дуб Крафт золотой | Искусственная замша Latte  
Дуб Крафт белый | Велюр серый

Стол  
1100×600×760 мм

Табурет  
340×340×430 мм

Универсальный - левый | правый

Табурет

Материал сиденья: Кожзам,  
искусственная замша, велюр  
Материал каркаса: ЛДСП  
Мах нагрузка (кг): 75 кг

Стол  
Материал каркаса: ЛДСП  
Толщина столешницы: 16 мм  
Мах нагрузка (кг): 15 кг  
Количество пакетов: 1  
Вес: 32 кг  
Объем: 0,075 м<sup>3</sup>

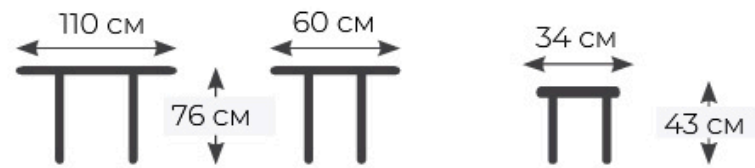

## Ткани и каркасы

Варианты исполнения обивки скамьи: Лондон.

### Велюр

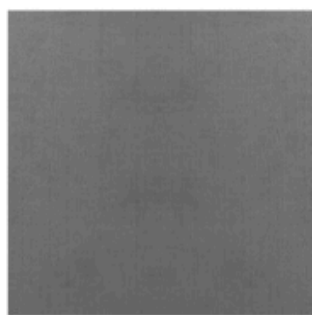

Велюр серый

Варианты исполнения обивки скамей: Форест, Форест (скамья прямая).

### Кожзам



Кожзам  
Коричневый

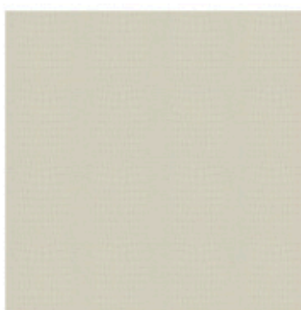

Кожзам  
Бежевый

### Велюр

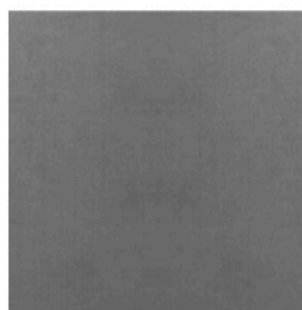

Велюр серый

Варианты исполнения обивки скамей: Домино Исп.2, Домино Исп.2 (скамья прямая).

### Ткань



Ткань светлая

### Велюр



Велюр серый



Велюр Мокко  
светлый

### Кашемир для Домино исп.2



Кашемир крем

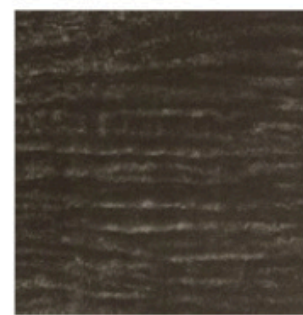

Кашемир  
коричневый

### Кожзам

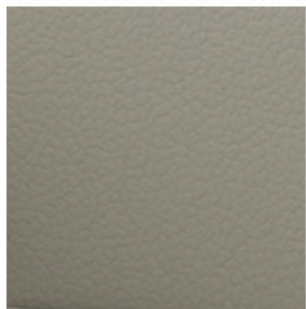

Кожзам Светло-  
коричневый

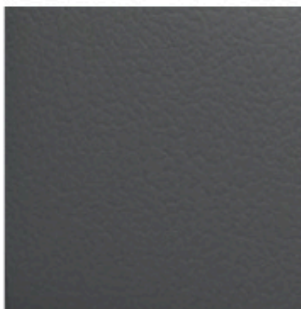

Кожзам Серый

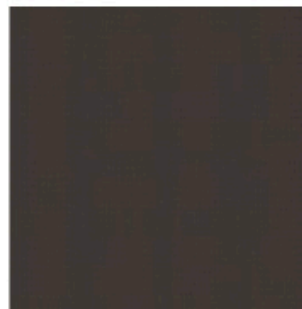

Кожзам  
Темный\*

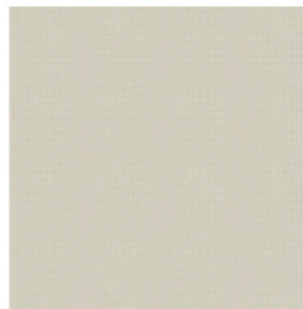

Кожзам  
Светлый\*\*

\* только для скамьи: Домино исп.2.

\*\* только для скамьи: Домино исп.2 (скамья прямая).

Варианты исполнения обивки скамей: Лондон исп.2, Оскар исп.2.

**Микровелюр Wellmart**



Wellmart Dark Beige



Wellmart Latte



Wellmart Silver



Wellmart Graphite

**Ткань и кожзам для Оскар исп.2**

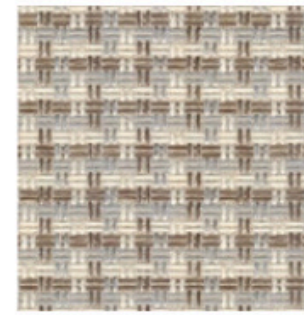

Ткань светлая



Кожзам темный

Варианты исполнения обивки кухонного уголка: Ганновер.

**Рогожка**



Рогожка Carpi Бежевая

Варианты исполнения обивки кухонного уголка: Дублин

**Ткань**

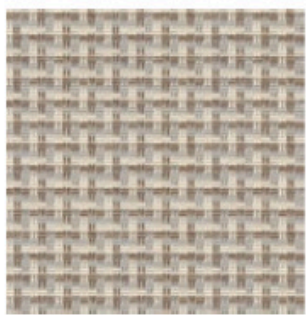

Ткань светлая

**Кожзам**

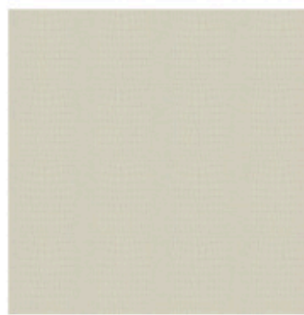

Кожзам Светлый

Варианты исполнения обивки кухонных уголков: Барселона

**Микровелюр Duna**



Duna Brilliant



Duna Steel



Duna Stone

Варианты исполнения обивки кухонных уголков: Рио

**Микровелюр Duna**



Duna Steel



Duna Stone

Варианты исполнения обивки кухонных уголков: Техас исп.1, Техас исп.2.

**Экокожа для Техас исп.1**



Экокожа Белая

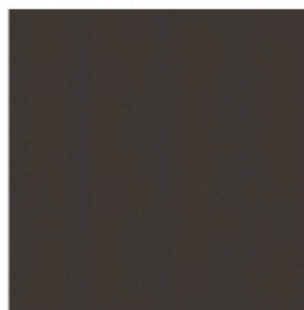

Экокожа  
Коричневая

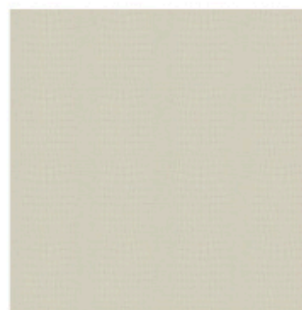

Экокожа  
Бежевая

**Кашемир для Техас исп.2**



Кашемир крем

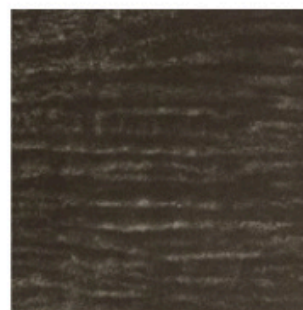

Кашемир  
коричневый

Варианты исполнения обивки кухонного уголка: Альфа.

**Кожзам**



Белый кожзам

**Велюр**

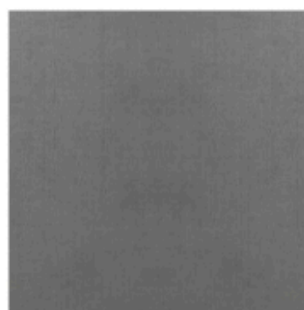

Велюр серый

Варианты исполнения обивки кухонного уголка: Флорида.

**Микровелюр Wellmart**



Wellmart Dark  
Beige



Wellmart Latte



Wellmart Silver

Варианты исполнения обивки обеденных групп: Обеденная группа тип 1.

**Велюр**

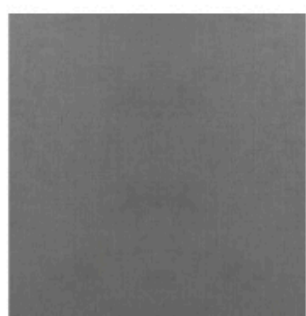

Велюр серый

**Искусственная замша**



Искусственная замша Stone



Искусственная замша Latte

**Ткань**

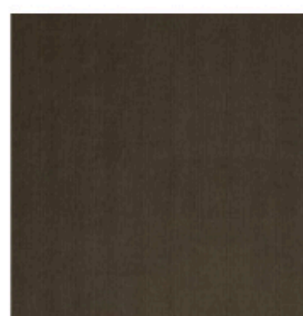

Коричневый



Санчо